

Les stores les plus en vue de France



MENUISERIE





LA PERGOLA SUR-MESURE  
**GAMME IZI**  
FABRICANT FIÈREMENT FRANÇAIS



Pergola **IZI Libre**



Pergola **IZI Murale Frontale**



 FABRIQUÉE EN FRANCE

- GARANTIE 5 ANS : ARMATURE, LED -
- GARANTIE 2 ANS : LED RGB -









LA PERGOLA SUR-MESURE

# GAMME IZI

CARACTÉRISTIQUES GÉNÉRALES

POUTRE LATÉRALE

POUTRE TRANSVERSALE

POTEAU



## STRUCTURE

- POTEAUX : En aluminium extrudé de 160x90mm.
- POUTRES : En aluminium extrudé de 90x225mm.
- FIXATION : Pergola fixée au sol



## LAMES ORIENTABLES

- En aluminium extrudé thermolaqué, de 205x66mm.
- La forme ondulée de la lame assure une meilleure harmonie du toit en position fermée.



## MOTORISATION

- Moteur radio io Somfy.
- OPTION : Manœuvre manuelle par treuil. (-)  
(limite dimensionnelle voir grilles tarifs)
- **NOUVEAUTÉ 2023** : Motorisation autonome 🌞



## COLORIS D'ARMATURES STANDARDS

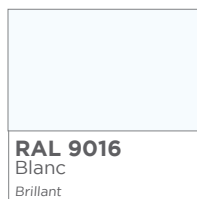
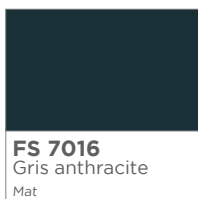

## COLORIS LAMES STANDARDS

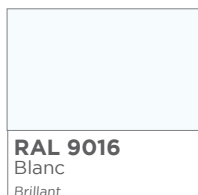

- D'autres coloris sont disponibles en plus-values.



## ÉCLAIRAGE BLANC STANDARD

- **2 RAMPES de LED blanches** sont intégrées **dans les poutres latérales** (sens de l'avancée).
- ÉCLAIRAGE Blanc avec variation d'intensité.
- Couvre un angle de diffusion de 120°.
- Éclairage par LED diffusantes (60 LED/ml).
- Indice de protection : IP65
- Degrés : 5000° Kelvin
- Flux lumineux : 320 lumens/ml
- **OPTION** : 2 Rampes de LED supplémentaires peuvent être intégrées en périphérie dans les poutres transversales. Variation de lumière sur la totalité de l'éclairage de la pergola.

## ÉCLAIRAGE LED RGB OPTION (garantie 2 ans)

- ÉCLAIRAGE de couleurs intégré dans les traverses latérales et/ou transversales.
- Couvre un angle de diffusion de 120°.
- Éclairage par LED diffusantes (60 LED/ml).
- Indice de protection : IP67
- Flux lumineux : 320 lumens/ml

### INFORMATION :

- Si éclairage LED RGB, l'éclairage par LED blanches ne sera pas possible.

## ÉVACUATION DE L'EAU

- **PROFILS GOUTTIÈRES** : Équipé de profils gouttières en aluminium extrudé sur les poutres latérales pour l'évacuation de l'eau dans les poteaux.
- Les gouttières se trouvent uniquement sur les traverses latérales.
- **INFORMATION** : Toute suppression d'évacuation d'eau peut générer un débordement des gouttières.



LA PERGOLA SUR-MESURE

# GAMME IZI

CARACTÉRISTIQUES GÉNÉRALES

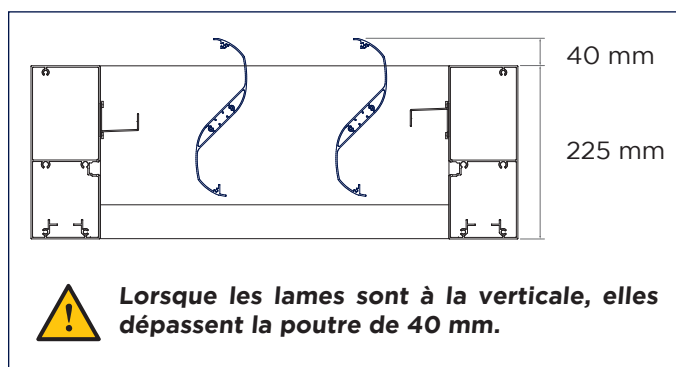
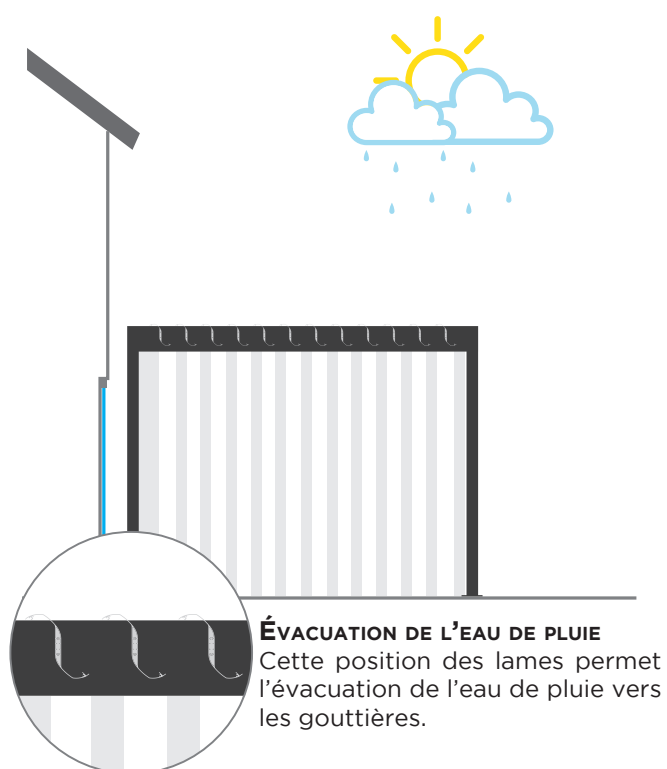
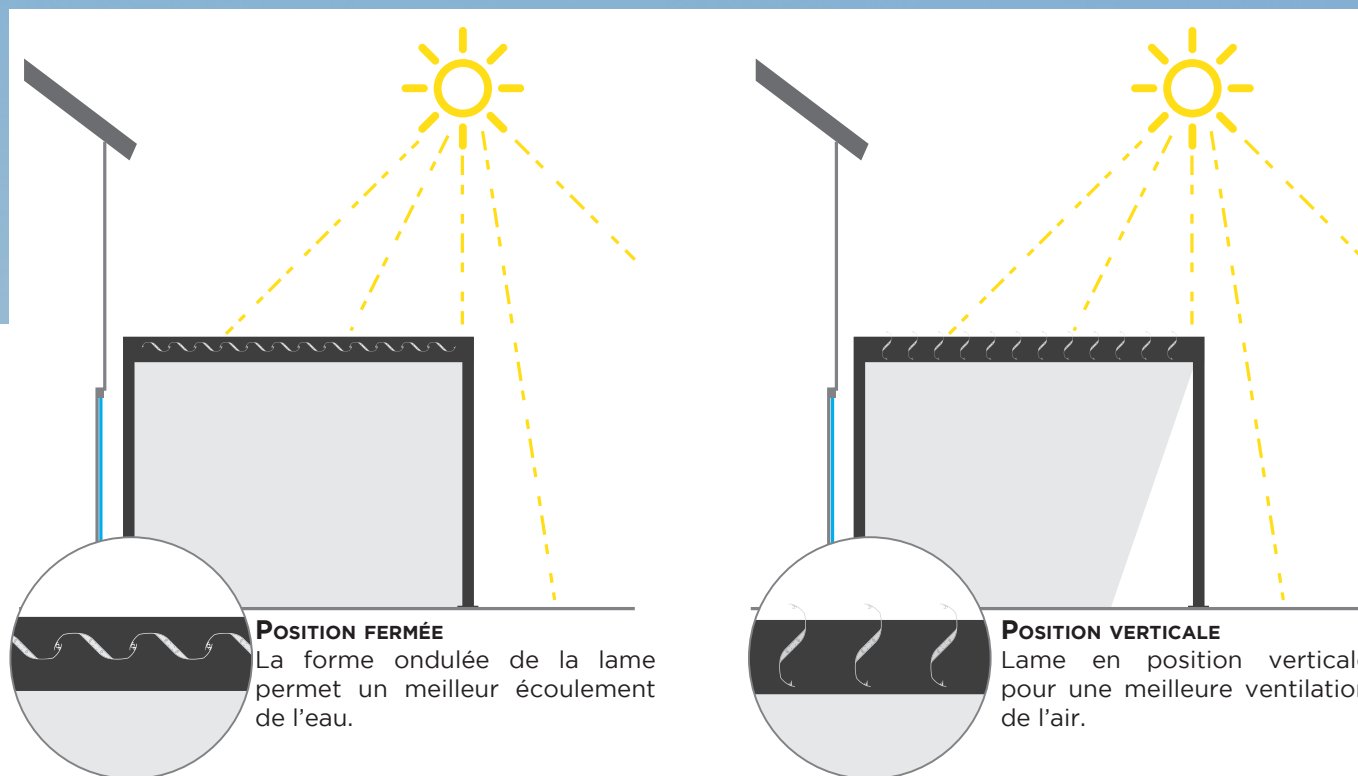





## CONSEILS ET INFORMATIONS

- › Un pergola bioclimatique est une **PROTECTION SOLAIRE**.
- › **LA PERGOLA IZI NE PERMET PAS D'ÊTRE HORS D'AIR HORS D'EAU TELLE UNE VÉRANDA.**
- › La manœuvre des lames est déconseillée en période de gel.
- › Un phénomène naturel de condensation peut apparaître au niveau de la sous-face des lames en fonction des conditions climatiques et météorologiques.  
L'étanchéité entre le mur & la pergola n'est pas de la responsabilité de TIR Technologies / RN Menuiserie Stores.
- › La gamme de pergolas RN Menuiserie respectent les règles professionnelles des systèmes Pergolas élaborés par le SNFA / FFB Actibaie CSTB
- › La pergola IZI est certifiée au CSTB. Certification

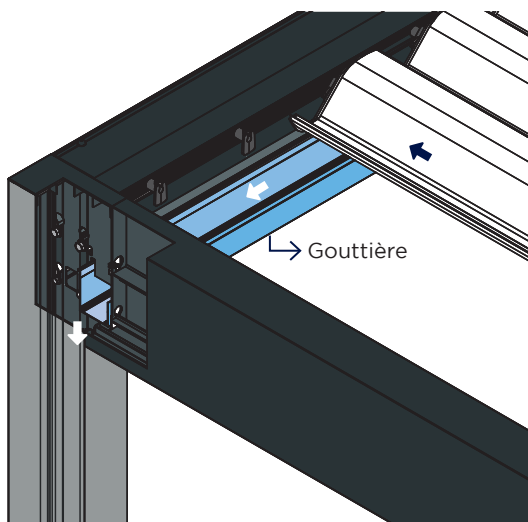

GAMME IZI

# LES OPTIONS

UNE PERGOLA QUI VOUS RESSEMBLE

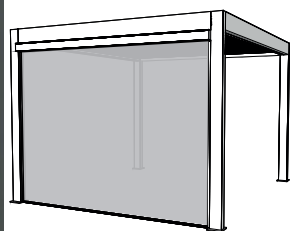

## STORE ZIP POUR PERGOLA IZI.

- Store Verticoffre ZIP rapporté sur la pergola.
- Façon fermeture éclair, ce système empêche la toile de sortir des coulisses.
- Coloris standard coulisses et barre de charge identiques au coloris de la structure pergola.
- Toile à choisir dans la gamme Screen sélection RN Menuiserie (coloris ci-dessous).
- **Au delà de 30km/h, il est conseillé de ne pas manœuvrer le store.**
- **Largeur max 4500mm (Hors tout Verticoffre ZIP)**

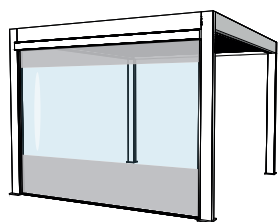

## STORE ZIP AVEC FENÊTRE CRISTAL

- Limité en largeur de 3000mm dos de coulisses
- Contrairement aux autres toiles techniques, **la toile cristal subit d'avantage les variations de températures. Entre les grosses chaleurs et les grands froids, le cristal se rigidifie et se rétracte.**
- **Sa plage d'utilisation idéale serait de 15° à 25°.** Au delà, il est recommandé de surveiller la toile pendant les manœuvres car, cela peut nuire au bon fonctionnement du produit et la manipulation du store n'est donc pas recommandée

## TOILES SCREEN : LA SÉLECTION EXCLUSIVE RN Menuiserie

La technique de tissage de la toile Screen Sélection RN Menuiserie s'adapte aux variations liées à l'enroulement et répond d'avantage aux exigences du verticoffre ZIP. **Les toiles de la sélection RN Menuiserie sont confectionnées sans soudure.**



**BLANC**  
MS01

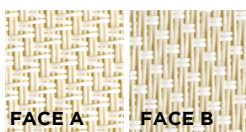

**LIN/BLANC**  
MS02



**LIN**  
MS03

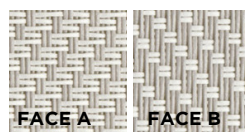

**PERLE/BLANC**  
MS04



**PERLE**  
MS05

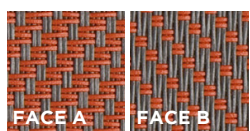

**GRIS/MANDARINE**  
MS06

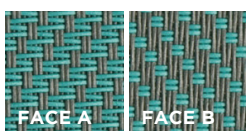

**GRIS/VERT**  
MS07

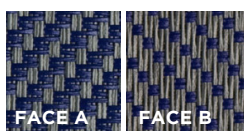

**GRIS/BLEU**  
MS08

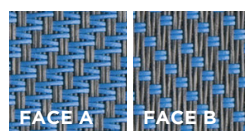

**GRIS/  
TURQUOISE**  
MS09

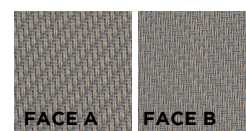

**GRIS/BRUN**  
MS10

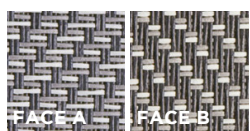

**GRIS/  
BLANC PERLE**  
MS11

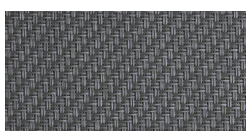

**GRIS**  
MS12

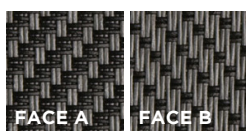

**GRIS/CHARCOAL**  
MS13

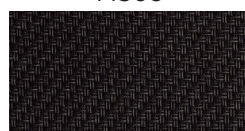

**CHARCOAL**  
MS14





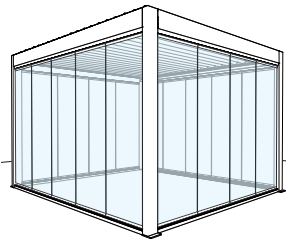

## PAROIS VITRÉES POUR PERGOLA IZI

- Parois vitrées en verre de sécurité trempé et traité à chaud de 10mm.
- Système coulissant par rails posés au sol. Roulement à billes silencieux.
- **Largeur mini 1 parois = 600 mm. Largeur maxi 1 parois = 800 mm**
- Option non compatible avec une pergola IZI déjà posée.
- Les parois vitrées sont compatibles avec la mise en place de stores ZIP IZI à condition que ces derniers soit installés en pose de face (pose en baie impossible).



Chauffage coloris Blanc

## CHAUFFAGE INFRAROUGE

La technologie de l'infrarouge à ondes courtes traverse facilement l'air. On a donc une chaleur immédiate ciblée, sans perte de chaleur et sans éblouissement. Elle se rapproche fortement du principe naturel de chaleur du soleil, c'est pourquoi la chaleur ressentie est très agréable.

Conçu pour chauffer facilement des zones extérieures. Équipé d'un tube en or infrarouge spécialement développé et fabriqué pour ce produit. Sa durée de vie est très longue, elle peut atteindre 5000 heures. Complètement imperméable IP67.



Chauffage coloris Noir

- **Puissance du chauffage : 2000W**
- Dimensions : L 600 x H 100 mm x P 125 mm - Poids : 2,3 kg
- Coloris : Noir (RAL 9005) ou Blanc (RAL 9016)
- **Degré de protection : IP 67 (étanchéité complète)**
- **Technologie sans éblouissement : Ampoule Low Glare**
- Tension réseau : 230V / 50Hz
- Courant : 8,7 A - Courant de démarrage : 85,0 A
- Fusible : 16 A, C (lent)
- Longueur du câble : 3 m à 3 fils 1,5mm<sup>2</sup>
- Côté de connexion : Gauche
- Plage de température : -30° 0 +50°C
- Durée de fonctionnement : 5000h
- Certification : CE
- Garantie : 2 ans - 1 an (tube infrarouge)
- Télécommande système RN Menuiserie fournie.



## TAHOMA SWITCH - Somfy

- Centralisez votre logement d'un simple geste avec la TaHoma switch.



GAMME IZI

# LES CONFIGURATIONS

UNE PERGOLA QUI VOUS RESSEMBLE

Type de pose ↓

1 MODULE

2 MODULES

POSE  
LIBRE



POSE  
MURALE  
FRONTALE

Lames parallèles



POSE  
LIBRE  
AUTONOME



POSE  
MURALE  
FRONTALE  
AUTONOME

Lames parallèles



La pergola IZI ne permet pas d'être *Hors d'air hors d'eau* telle une véranda.

Dans l'optique d'un développement continu de ses produits, TIR Technologies se réserve le droit d'apporter sans préavis des modifications aux données techniques.



	IZI			
	LIBRE	LIBRE AUTONOME	MURALE FRONTALE	MF AUTONOME
<b>Largeur</b> mini	1200	1200	1200	1200
<b>Largeur</b> maxi	4000	4000	4000	4000
<b>Avancée</b> mini	1345	1345	1255	1255
<b>Avancée</b> maxi	5970	5045	5880	4955
<b>Hauteur</b> standard	2600	2600	2600	2600

Dimensions exprimée en mm

LAMES				
Orientables	✓		✓	

MANŒUVRE				
Radio io Somfy	✓		✓	
Manuelle par treuil	+		+	
Autonome ☀		✓		✓

ÉCLAIRAGE LED				
LED blanches	✓		✓	
Couleurs (RGB)	+ Garantie 2 ans		+ Garantie 2 ans	

PROTECTIONS LATÉRALES				
Store ZIP	+	+	+	+

AUTOMATISMES				
Boitier domotique	+		+	

OPTIONS				
Chauffage	+		+	

LAQUAGE ARMATURE STANDARD				
RAL 9016 <input type="checkbox"/>	✓	✓	✓	✓
FS 7016 <input checked="" type="checkbox"/>	✓	✓	✓	✓
RAL 9007 <input checked="" type="checkbox"/>	✓	✓	✓	✓
Autres coloris (+)	+	+	+	+

LAQUAGE LAMES STANDARD				
RAL 9016 <input type="checkbox"/>	✓	✓	✓	✓
RAL 9007 <input checked="" type="checkbox"/>	✓	✓	✓	✓
Autres coloris (+)	+	+	+	+
<b>Garanties</b>	5 ans	5 ans	5 ans	5 ans

GAMME  
IZI

\* : voir descriptif produit.    ✓ : en standard    + : en option



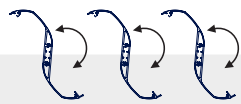

**ENDURANTE**

Orientation des lames testée à 14 000 cycles.

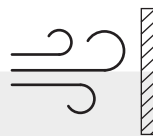

**ROBUSTE**

résiste à des rafales allant jusqu'à 185 km/h.



**RÉSISTANTE**

Validation des test à la corrosion.

Pergola certifiée au  
CSTB  
Certificat n° 105-05-P05

# PERGOLA IZI - POSE LIBRE

-GARANTIE 5 ANS -

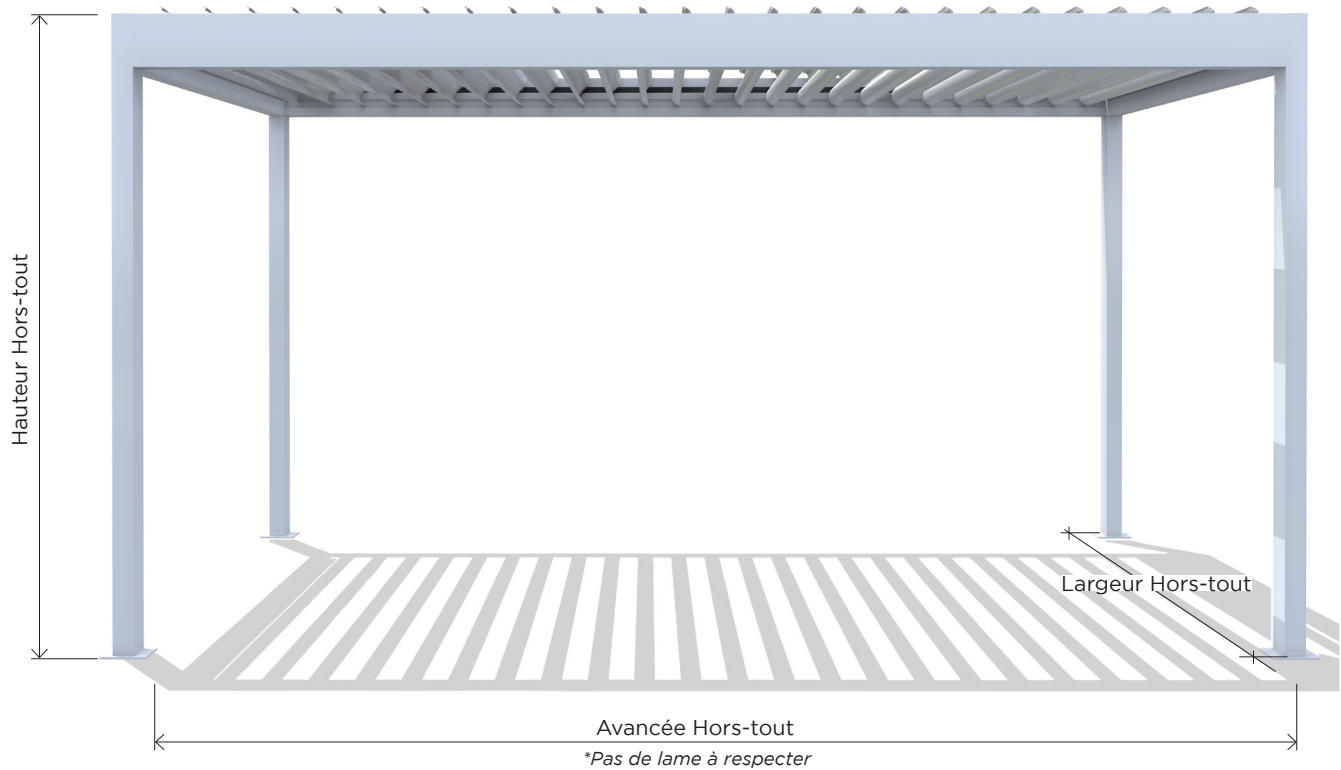

## DIMENSIONS | 1 MODULE

- HAUTEUR STANDARD : 2600mm. Hauteur maxi = 3000mm
- LARGEUR : De 1200 à 4000mm (hors tout).
- AVANCÉE FIXE\* : De **1345 à 5970mm** (hors tout). \*Pas de lame à respecter, voir grilles tarifaires.
- NOMBRE DE POTEAUX : 4 poteaux sont fournis en standard. Chaque poteau est équipé d'une platine de fixation.
- DOUBLE MODULE possible

## INFORMATIONS

- Manœuvre treuil non compatible avec une pergola IZI double modules.
- ZIP pose en baie → Configuration non compatible côté manœuvre d'une pergola IZI treuil.

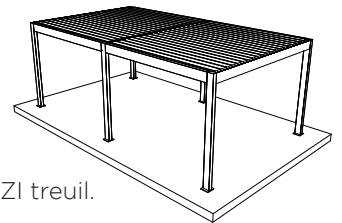

GAMME  
IZI



# ÉQUIPEMENTS OPTIONNELS SYSTÈME SOMFY



## MANŒUVRE MANUELLE PAR TREUIL

Limité à 3935mm d'avancée  
Non compatible avec une pergola IZI double modules  
ZIP pose en baie → Configuration non compatible côté manœuvre d'une pergola IZI treuil.

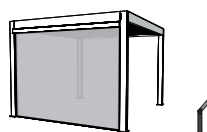

## ZIP MANŒUVRE MANUELLE PAR TREUIL

Largeur max : 3200mm



## RAJOUT POTEAU INTERMÉDIAIRE

sans évacuation des eaux de pluies



## SUPPRESSION POTEAU



## TAHOMA SWITCH

Centralisez votre logement d'un simple geste.



## CHAUFFAGE

Coloris blanc ou noir + Télécommande système RN  
Menuiserie *Non compatible avec TaHoma Switch*



## TÉLÉCOMMANDE SUPPLÉMENTAIRE SITUO 5 CANAUX

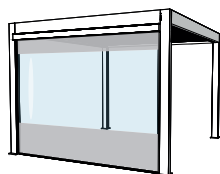

## TOILE AVEC FENÊTRE PVC

⚠ Largeur max = 3000 mm



## PLUS-VALUE LAQUAGE

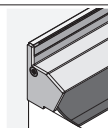

## PROFIL MURAL

Livré en longueur fixe de 7200 mm.  
Profil laqué au coloris de la pergola

## MOTORISATION

- Manœuvre par moteur filaire avec récepteur radio et batterie 12V extérieure au moteur.
- Moteur 2 x 4,5 nm 15tr/min.
- Émetteur portable 1 canal avec indicateur d'état de la batterie fourni en standard (ne peut être soustrait).
- Fin de course lente.



### BATTERIE :

- Batterie extérieur au moteur avec des supports de fixations.
- Batterie équipé d'un récepteur radio.
- Capacité de la batterie : 5200 mAh
- Température d'utilisation de la batterie : -15° à + 55°C
- Équipée d'un support de protection contre la surcharge de la batterie.

### OPTIONS:

- Recharge de secours possible grâce à un chargeur de batterie externe (230 V) intégré au moteur. **(+)**

## PANNEAU SOLAIRE\*

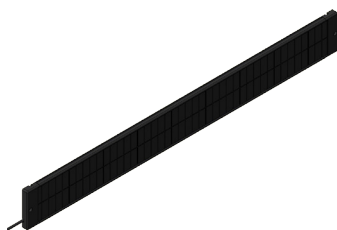

- Dimensions : L553 x H60 x P10 mm.
- Coloris : RAL 9005 - Noir .
- Puissance : 5 Watts.
- Fixation du panneau sur le dessus de la poutre contenant le moteur (rallonge fournie).
- Indice de protection : IP 55

*\*Le panneau photovoltaïque doit être exposé au rayonnement solaire pour fonctionner correctement. Il ne peut être placé sous une avancée de toiture, sous une terrasse ou dans un renforcement profond.*

## ÉQUIPEMENTS OPTIONNELS



**RAJOUT POTEAU INTERMÉDIAIRE**  
sans évacuation des eaux de pluies



**SUPPRESSION POTEAU**



**TÉLÉCOMMANDE SUPPLÉMENTAIRE  
1 CANAL**

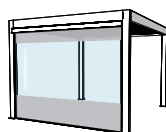

**TOILE AVEC FENÊTRE PVC**  
△ Largeur max = 3000 mm



PLUS-VALUE LAQUAGE

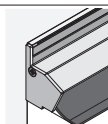

**PROFIL MURAL**  
Livré en longueur fixe de 7200 mm.  
Profil laqué au coloris de la pergola







# PERGOLA IZI - POSE MURALE FRONTALE

-GARANTIE 5 ANS -

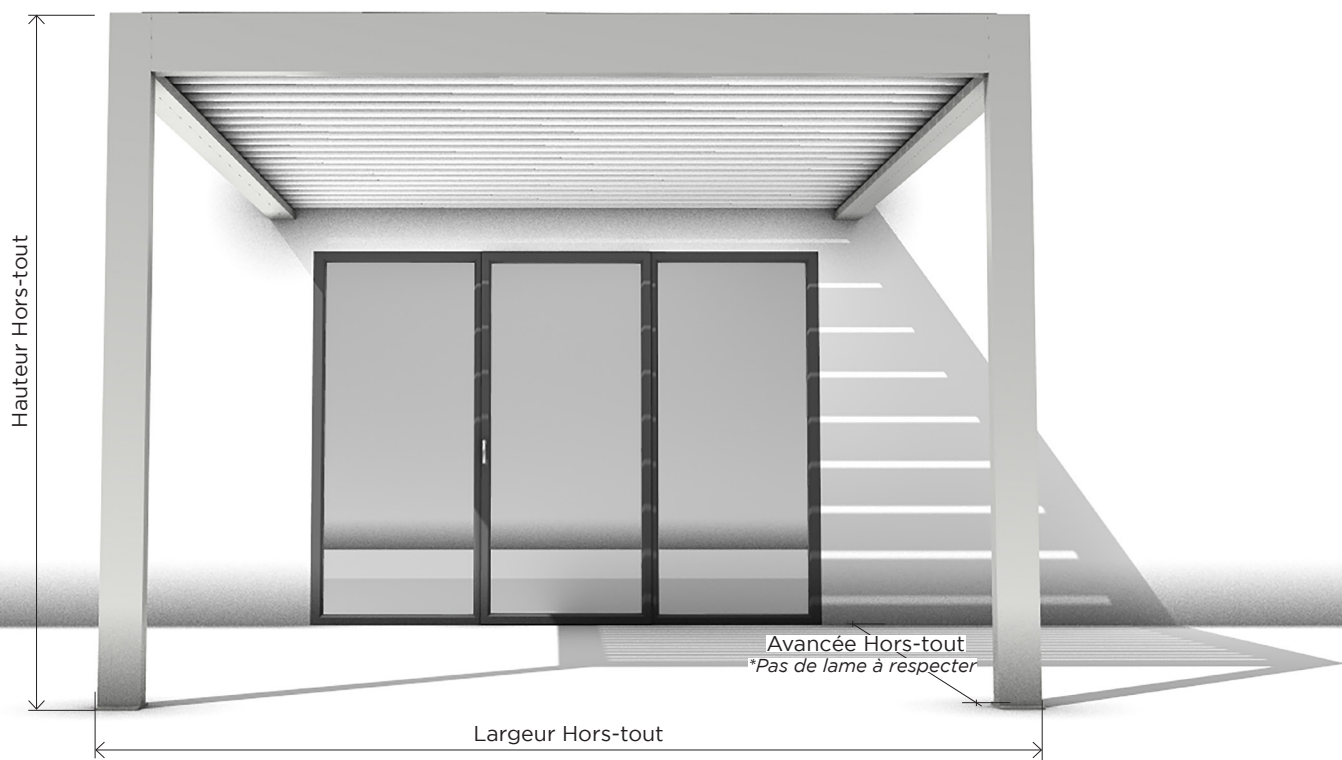

## DIMENSIONS | 1 MODULE

- HAUTEUR STANDARD : 2600mm. Hauteur maxi = 3000mm
- LARGEUR : De 1200 à 4000mm (hors tout).
- AVANCÉE FIXE\* : De 1255 à 5880mm (hors tout). \**Pas de lame à respecter, voir grilles tarifaires.*
- NOMBRE DE POTEAUX : 2 poteaux sont fournis en standard. Chaque poteau est équipé d'une platine de fixation.
- DOUBLE MODULE possible

## INFORMATIONS

- Manœuvre treuil non compatible avec une pergola IZI double modules.

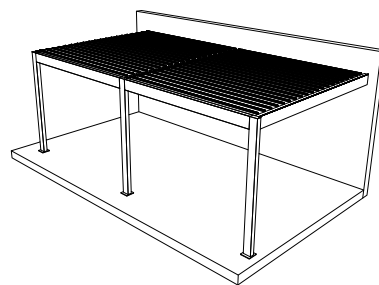

GAMME  
IZI



# ÉQUIPEMENTS OPTIONNELS SYSTÈME SOMFY



## MANŒUVRE MANUELLE PAR TREUIL

Limité à 4030mm d'avancée.  
Non compatible avec une pergola IZI double modules  
ZIP pose en baie → Configuration non compatible côté manœuvre d'une pergola IZI treuil.

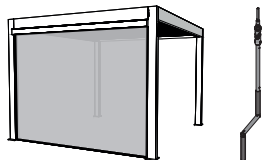

## ZIP MANŒUVRE MANUELLE PAR TREUIL

Largeur max : 3200mm



## RAJOUT POTEAU INTERMÉDIAIRE

sans évacuation des eaux de pluies



## TAHOMA SWITCH

Centralisez votre logement d'un simple geste.



## CHAUFFAGE

Coloris blanc ou noir + Télécommande système RN  
Menuiserie *Non compatible avec TaHoma Switch*



## TÉLÉCOMMANDE SUPPLÉMENTAIRE SITUA 5 CANAUX

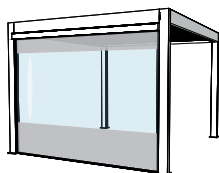

## TOILE AVEC FENÊTRE PVC

⚠ Largeur max = 3000 mm



## PLUS-VALUE LAQUAGE

## MOTORISATION

- Manœuvre par moteur filaire avec récepteur radio et batterie 12V extérieure au moteur.
- Moteur 2 x 4,5 nm 15tr/min.
- Émetteur portable 1 canal avec indicateur d'état de la batterie fourni en standard (ne peut être soustrait).
- Fin de course lente.

### BATTERIE :

- Batterie extérieur au moteur avec des supports de fixations.
- Batterie équipé d'un récepteur radio.
- Capacité de la batterie : 5200 mAh
- Température d'utilisation de la batterie : -15° à + 55°C
- Équipée d'un support de protection contre la surcharge de la batterie.

### OPTIONS:

- Recharge de secours possible grâce à un chargeur de batterie externe (230 V) intégré au moteur. (+)



## PANNEAU SOLAIRE\*

- Dimensions : L553 x H60 x P10 mm.
- Coloris : RAL 9005 - Noir .
- Puissance : 5 Watts.
- Fixation du panneau sur le dessus de la poutre contenant le moteur (rallonge fournie).
- Indice de protection : IP 55

\*Le panneau photovoltaïque doit être exposé au rayonnement solaire pour fonctionner correctement. Il ne peut être placé sous une avancée de toiture, sous une terrasse ou dans un renforcement profond.

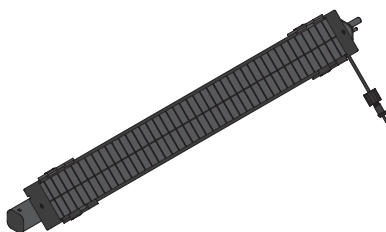

## ÉQUIPEMENTS OPTIONNELS



### RAJOUT POTEAU INTERMÉDIAIRE

sans évacuation des eaux de pluies



### TÉLÉCOMMANDE SUPPLÉMENTAIRE 1 CANAL

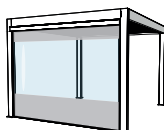

### TOILE AVEC FENÊTRE PVC

△ Largeur max = 3000 mm



### PLUS-VALUE LAQUAGE



LA PERGOLA SUR-MESURE

# GAMME OPEN

CARACTÉRISTIQUES GÉNÉRALES

POUTRE

POTEAU



## STRUCTURE

- POTEAUX : En aluminium extrudé de 140x140mm.
- POUTRES : En aluminium extrudé de 140x234mm permettant l'intégration de stores verticaux.
- Aucune vis apparentes
- Fixation au sol invisible.

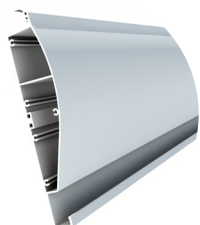

## LAMES ORIENTABLES

- En aluminium extrudé thermolaqué, de 238x45mm équipées d'un joint brosse.
- Lames plates sur la face intérieure et bombées sur la face extérieure permettant un meilleur écoulement de l'eau.
- Lames orientables jusqu'à 160°.



## MOTORISATION

MODÈLES : **OPEN LIBRE ET OPEN MURALE**

- **MOTORISATION RN Menuiserie** : Motorisation filaire pilotée par un système radio RN Menuiserie. Émetteur portable 9 canaux est fourni en standard.
- **MOTORISATION SOMFY** : Pilotage par moteur radio io Somfy. Télécommande Situo 5 io Pure fourni en standard.

MODÈLES : **OPEN<sup>R</sup> ET OPEN<sup>R2</sup>**

- **MOTORISATION RN Menuiserie UNIQUEMENT** : Motorisation filaire pilotée par un système radio RN Menuiserie. Émetteur portable 9 canaux est fourni en standard.

## COLORIS D'ARMATURES ET LAMES STANDARDS



**FS 7016**  
Gris anthracite  
Mat

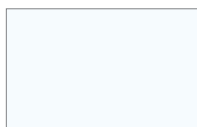

**RAL 9016**  
Blanc  
Brillant



**RAL 9007**  
Gris Aluminium  
Brillant

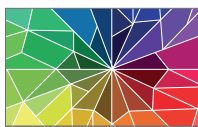

**Autres coloris**  
Sur demande (+)

- Le choix du laquage des lames et celui de l'armature peut être fait indépendamment.
- D'autres coloris sont disponibles en plus-values.

## ÉCLAIRAGE BLANC | 3 LAMES LED STANDARDS

- RAMPES de LED blanches intégrées dans l'axe des lames.
- ÉCLAIRAGE Blanc avec variation d'intensité.
- Couvre un angle de diffusion de 120°.
- Éclairage par LED diffusantes (60 LED/ml).
- Indice de protection : IP65
- Degrés : 5000° Kelvin
- Flux lumineux : 320 lumens/ml

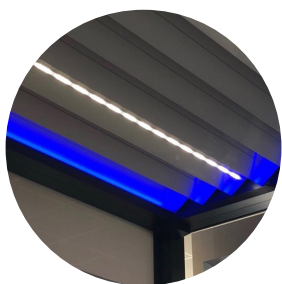

## ÉCLAIRAGE RGB OPTION (garantie 2 ans)

- ÉCLAIRAGE de couleurs intégré dans les poutres latérales et transversales
- Couvre un angle de diffusion de 120°.
- Éclairage par LED diffusantes (60 LED/ml).
- Indice de protection : IP67
- Flux lumineux : 320 lumens/ml

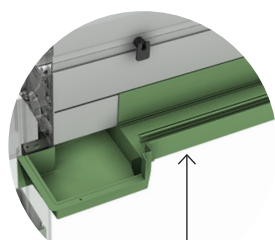

Profil gouttière

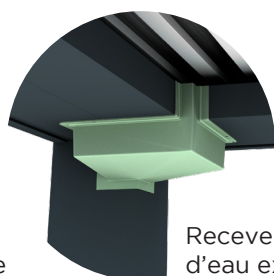

Receveur  
d'eau externe

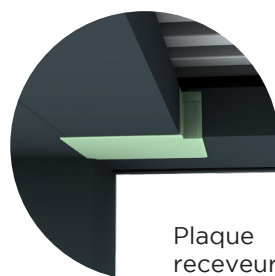

Plaque  
receveur

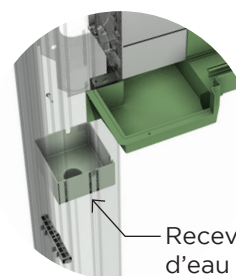

Receveur  
d'eau interne

## ÉVACUATION DE L'EAU

- PROFILS GOUTTIÈRES : La pergola est équipée de profils gouttières en aluminium extrudé dans le pourtour de la structure pour réceptionner l'eau de pluie des lames orientables.
- RECEVEUR D'EAU EXTERNE : L'eau des profils gouttières est ensuite évacuée vers les receveurs d'eau externe ou vers les plaques receveurs.
- RECEVEUR D'EAU INTERNE : Le receveur interne réceptionne l'eau provenant du receveur externe et guide l'eau de pluie vers le sol.



LA PERGOLA SUR-MESURE

# GAMME OPEN

CARACTÉRISTIQUES GÉNÉRALES

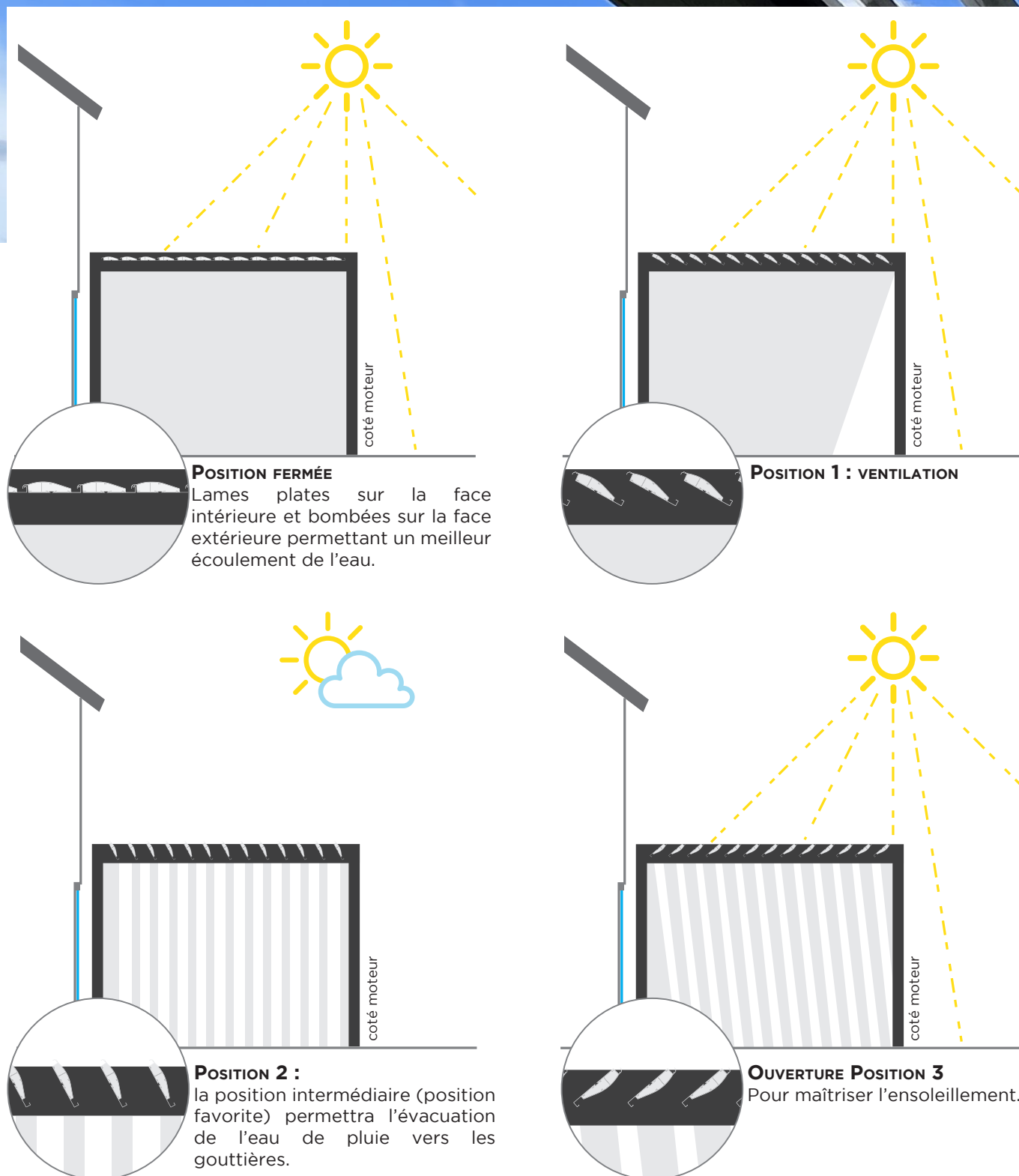

## CONSEILS ET INFORMATIONS

- › Un pergola bioclimatique est une **PROTECTION SOLAIRE**.
- › **LA PERGOLA OPEN NE PERMET PAS D'ÊTRE HORS D'AIR HORS D'EAU TELLE UNE VÉRANDA.**
- › La manœuvre des lames est déconseillée en période de gel.
- › Un phénomène naturel de condensation peut apparaître au niveau de la sous-face des lames en fonction des conditions climatiques et météorologiques.  
L'étanchéité entre le mur & la pergola n'est pas de la responsabilité de TIR Technologies / RN Menuiserie Stores.
- › La gamme de pergolas RN Menuiserie respecte les règles professionnelles des systèmes Pergolas élaborés par le SNFA / FFB Actibaie CSTB
- › La pergola OPEN est certifiée au CSTB. Certification

### ÉVACUATION DE L'EAU DANS LA POUTRE

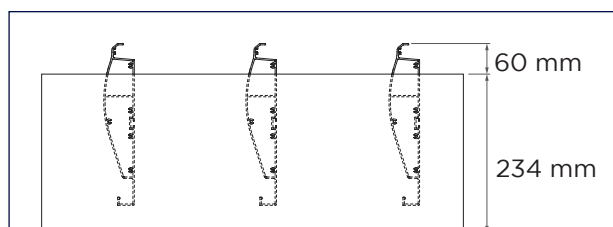

**Lorsque les lames sont à la verticale, elles dépassent la poutre de 60 mm.**

La grande largeur des lames permet un clair de jour important.

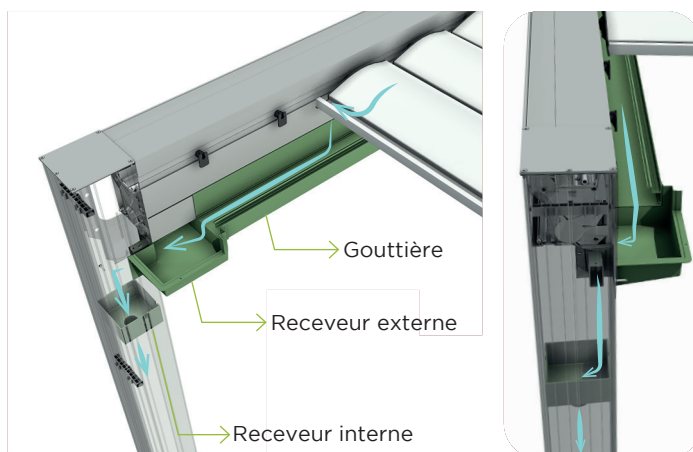

Par temps de pluie et de vents importants, risque de débordement des gouttières.



GAMME OPEN  
**LES OPTIONS**  
 UNE PERGOLA QUI VOUS RESSEMBLE

**STORE ZIP** POUR PERGOLA **OPEN**, **OPEN<sup>R</sup>** et **OPEN<sup>2</sup>**.

- Le store ZIP OPEN est intégré à la pergola OPEN.
- C'est une protection contre l'éblouissement et la chaleur.
- Façon fermeture éclair, ce système empêche la toile de sortir des coulisses.
- Coloris standard coulisses et barre de charge identiques au coloris de la structure pergola.
- Toile à choisir dans la gamme Screen sélection RN Menuiserie (coloris ci-dessous) ou Soltis Veozip.
- Pour tout autres coloris ou collection de toile ( parmi les catégories toiles techniques ou Screen uniquement), la confection sans soudure ne sera pas garantie.
- Hauteur hors-tout maxi Pergola avec ZIP : 3100 mm
- **Au delà de 30km/h, il est conseillé de ne pas manœuvrer le store.**
- **Largeur max 5200mm (Hors tout Pergola)**

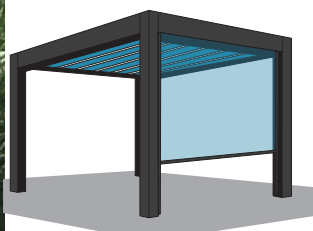

**STORE ZIP AVEC FENÊTRE CRISTAL**

- Limité en largeur de 3000mm dos de coulisses
- Contrairement aux autres toiles techniques, **la toile cristal subit d'avantage les variations de températures. Entre les grosses chaleurs et les grands froids, le cristal se rigidifie et se rétracte.**
- **Sa plage d'utilisation idéale est de 15° à 25°.** Au delà, il est recommandé de surveiller la toile pendant les manœuvres car, cela peut nuire au bon fonctionnement du produit et la manipulation du store n'est donc pas recommandée

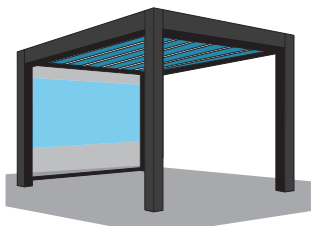

**TOILES SCREEN : LA SÉLECTION EXCLUSIVE RN Menuiserie**

La technique de tissage de la toile Screen Sélection RN Menuiserie s'adapte aux variations liées à l'enroulement et répond d'avantage aux exigences du verticofre ZIP.

**Les toiles de la sélection RN Menuiserie sont confectionnées sans soudure.**



**BLANC**  
MS01



**LIN/BLANC**  
MS02



**LIN**  
MS03

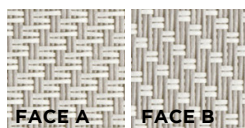

**PERLE/BLANC**  
MS04

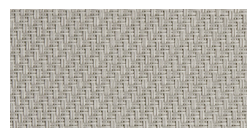

**PERLE**  
MS05

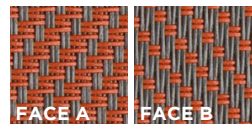

**GRIS/MANDARINE**  
MS06

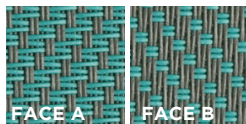

**GRIS/VERT**  
MS07

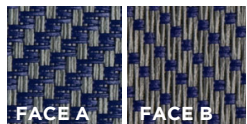

**GRIS/BLEU**  
MS08

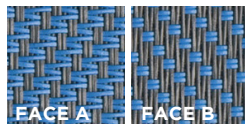

**GRIS/TURQUOISE**  
MS09

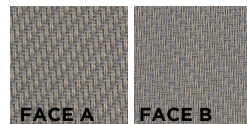

**GRIS/BRUN**  
MS10

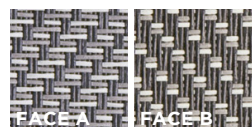

**GRIS/BLANC PERLE**  
MS11



**GRIS**  
MS12

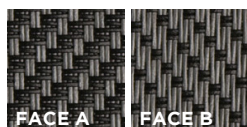

**GRIS/CHARCOAL**  
MS13

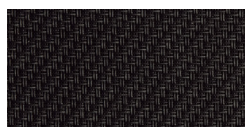





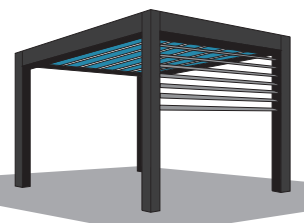

**CHARCOAL**  
MS14



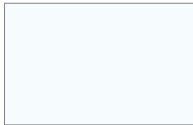

## BSO Z70 POUR PERGOLA OPEN, OPEN<sup>R</sup> et OPEN<sup>R2</sup>

- Lames en forme Z spécialement adaptées aux grandes surfaces. Elles assurent une protection solaire. Guidage par coulisse en aluminium extrudé thermolaqué.
- Lames en aluminium thermolaqué de largeur 70 mm.
- **Au delà d'une largeur de 3000 mm un automatisme vent est fortement conseillé.**
- **Au delà de 30km/h, il est recommandé de remonter le BSO**
- **Largeur max 4980mm (Hors tout Pergola).**
- Coloris standards coulisses et lame finale identique au coloris de la structure pergola.
- Les coloris des lames Z70 se font selon le nuancier ci-dessous :

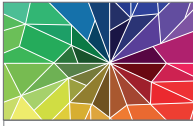
 <b>RAL 9005</b> Noir foncé <i>Brillant</i>	 <b>RAL 9006</b> Blanc aluminium <i>Brillant</i>	 <b>RAL 9007</b> Gris Aluminium <i>Brillant</i>	 <b>RAL 9016</b> Blanc Signalisation <i>Brillant</i>	 <b>RAL 7016</b> Gris anthracite <i>Brillant</i>
 <b>RAL 7035</b> Gris clair <i>Brillant</i>	 <b>RAL 5014</b> Bleu Pigeon <i>Brillant</i>	 <b>VSR 780</b> Bronze <i>Brillant</i>	 <b>Autres coloris</b> Sur demande (+)	

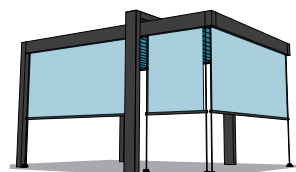

## STORE CONDUCTEUR POUR PERGOLA AVEC ARCHE UNIQUEMENT

- Guidage par conducteur en aluminium anodisé ø10 avec fixation au sol.
- En raison de l'arche, le store conducteur sera réalisé en 2 parties sur les côtés.
- Toile à choisir dans la gamme Screen, Acrylique ou technique.
- Nous préconisons la mise en place d'un capteur vent.
- **Au delà de 30km/h, il est conseillé de remonter le store.**
- **Largeur max 4980mm (Hors tout Pergola)**

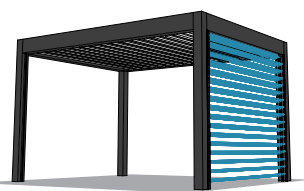

## PROTECT LAMES POUR PERGOLA OPEN, OPEN<sup>R</sup> et OPEN<sup>R2</sup>

- Parois de lames en aluminium extrudé thermolaqué.
- Lames orientables uniquement.
- Coloris standard lames et montants = identiques au coloris pergola.
- **Largeur maxi = 3000 mm (Hors tout Pergola).**



## OPEN IT POUR PERGOLA OPEN, OPEN<sup>R</sup> et OPEN<sup>R2</sup>

- Store à projection pour pergola. Une exclusivité RN Menuiserie Stores.
- Coloris standard des montants = identiques au coloris pergola.
- **Largeur maxi = 6080 mm (Hors tout Pergola).**
- 

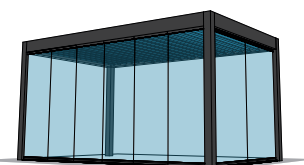

## OPEN SOL POUR PERGOLA OPEN, OPEN<sup>R</sup> et OPEN<sup>R2</sup>

- Parois vitrées en verre de sécurité trempé et traité à chaud de 10mm.
- Système coulissant par rails posés au sol ou encastré.
- **Largeur mini 1 parois = 600mm. Largeur maxi 1 parois = 800 mm**



GAMME OPEN

# LES ACCESSOIRES

POUR ENCORE PLUS DE CONFORT

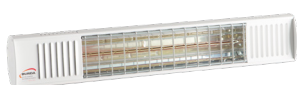

Chauffage coloris Blanc



Chauffage coloris Noir

## CHAUFFAGE INFRAROUGE

La technologie de l'infrarouge à ondes courtes traverse facilement l'air. On a donc une chaleur immédiate ciblée, sans perte de chaleur et sans éblouissement. Elle se rapproche fortement du principe naturel de chaleur du soleil, c'est pourquoi la chaleur ressentie est très agréable.

Conçu pour chauffer facilement des zones extérieures. Équipé d'un tube en or infrarouge spécialement développé et fabriqué pour ce produit. Sa durée de vie est très longue, elle peut atteindre 5000 heures. Complètement imperméable IP67.

- **Puissance du chauffage : 2000W**
- Dimensions : L 600 x H 100 mm x P 125 mm - Poids : 2,3 kg
- Coloris : Noir (RAL 9005) ou Blanc (RAL 9016)
- **Degré de protection : IP 67 (étanchéité complète)**
- **Technologie sans éblouissement : Ampoule Low Glare**
- Tension réseau : 230V / 50Hz
- Courant : 8,7 A - Courant de démarrage : 85,0 A
- Fusible : 16 A, C (lent)
- Longueur du câble : 3 m à 3 fils 1,5mm<sup>2</sup>
- Côté de connexion : Gauche
- Plage de température : -30° 0 +50°C
- Durée de fonctionnement : 5000h
- Certification : CE
- Garantie : 2 ans - 1 an (tube infrarouge)
- **Pilotage PAR SYSTÈME RN Menuiserie : Chauffage avec variation**
- 4 positions : 0% / 33% / 66% / 100%.

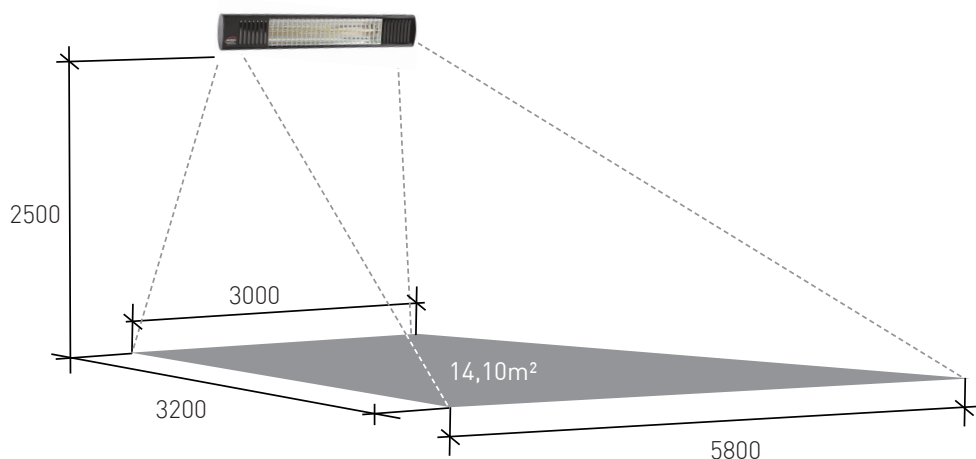

Surface de chauffe avec un angle de pose de 45°



## POTEAU INVERSÉ POUR PERGOLA OPEN, OPEN<sup>R</sup> et OPEN<sup>R</sup>.

- Pour pose entre mur.
- Pas de store ZIP sur la face capotée.

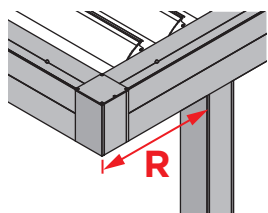

## POTEAU DÉCALÉ POUR PERGOLA OPEN LIBRE uniquement

- Permet la suppression d'un poteau porteur (perte de l'évacuation des eaux de pluie) fourni en standard afin d'obtenir un porte à faux via la mise en place du poteau décalé (fixation sous poutre - sans évacuation)
- Retrait max :  $R = 1/3$  de l'avancée/largeur **MAIS limité à 1000 mm.**
- **Hauteur hors-tout pergola maxi = 3100 mm**



## CAPTEUR TEMPÉRATURE POUR SYSTÈME RN Menuiserie UNIQUEMENT

- Pour un contrôle automatique de la température.
- En dessous de 2°, ouverture de la toiture à 20% avec blocage de l'orientation (sauf appui maintenu).
- Indice de protection: IP 67.



## CAPTEUR PLUIE POUR SYSTÈME RN Menuiserie UNIQUEMENT

- La surface sensible (fonctionnement capacitif) détecte la pluie et la neige.
- Fermeture automatique de la toiture en cas de détection de pluie.
- Indice de protection : IP 54
- **Sécurité Neige** : La combinaison des capteurs de température et de pluie permettent une gestion automatique de la toiture en période hivernale (position ouverte ou fermée).



Pour système RN Menuiserie

## CAPTEUR VENT POUR BSO ET STORE CONDUCTEUR UNIQUEMENT

- Capteur vent radio io pour protection du store contre le vent. Il est équipé d'un anémomètre qui mesure en permanence la vitesse du vent.



Pour système Somfy



## TAHOMA SWITCH - Somfy motorisation iO

- Centraliser via votre smartphone votre logement d'un simple geste avec la TaHoma switch.
- Avec la TaHoma, piloter un ou plusieurs modules/options.



## BOÎTIER DOMOTIQUE DAISY motorisation RN Menuiserie

- Via un smartphone ou une tablette, il est possible d'activer et de programmer le fonctionnement des automatismes installés individuellement ou simultanément, de régler l'intensité ou la marche /arrêt automatiquement ou manuellement, de créer différents scénarios pouvant être sélectionnés à tout moment.
- Indice de protection : IP54
- Avec le boîtier Daisy, piloter un ou plusieurs modules/options.



NOUVEAUTÉ 2023

# AVANCÉE SUR-MESURE

Afin de satisfaire vos besoins les plus précis, nous proposons désormais une **AVANCÉE SUR-MESURE** pour notre pergola OPEN en pose libre et murale frontale.

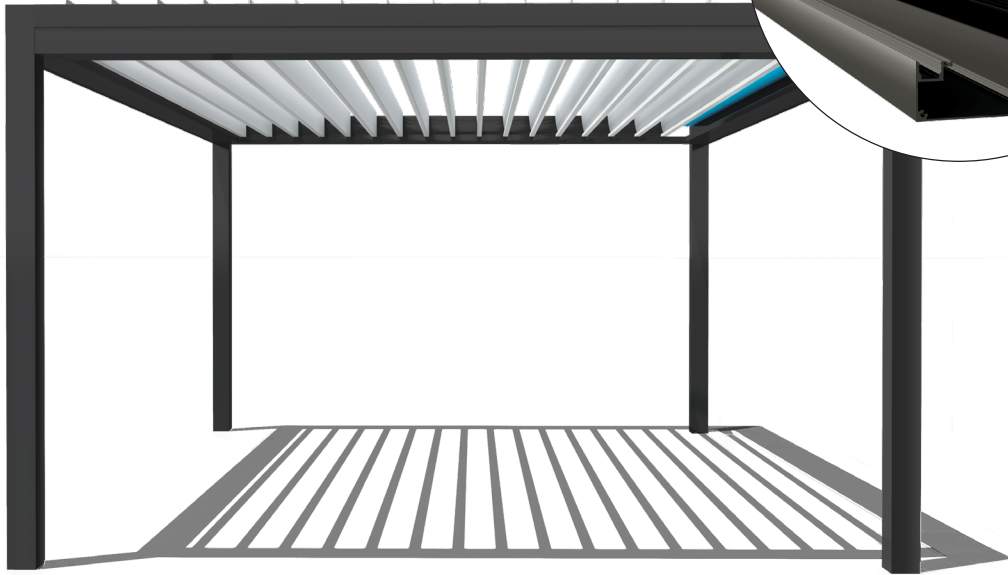
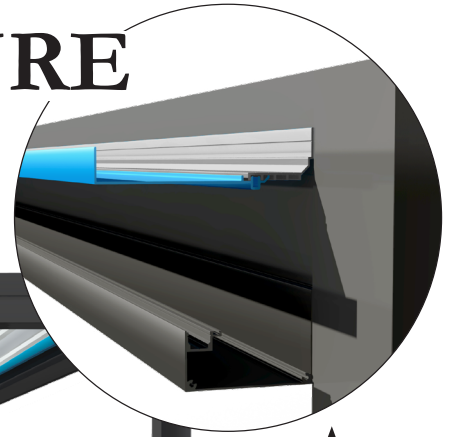

1 profil : pas de 10 mm, jusqu'à + 110 mm.

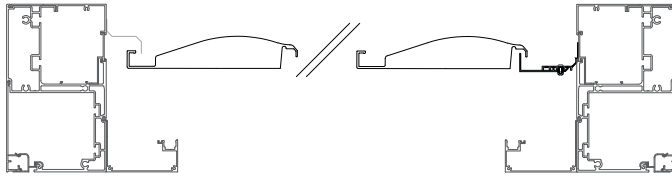

2 profils : pas de 20 mm, de 120 mm à 200 mm.

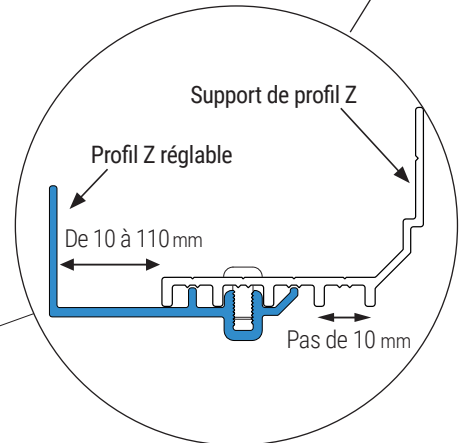
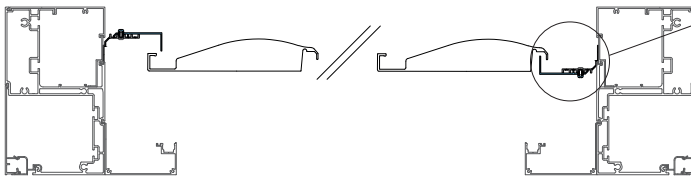

Profils laqués au coloris de la structure de la pergola.

## CONFIGURATIONS OPEN COMPATIBLES - MODULE SIMPLE OU MULTIPLE

OPEN MURALE FRONTALE



OPEN LIBRE

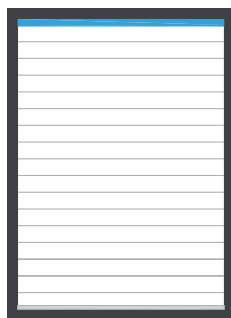

1 PROFIL RÉGLABLE :

Jusqu'à 110 mm de + par module avec un pas de 10 mm.

2 PROFILS RÉGLABLES :

Jusqu'à 220 mm de + avec un pas de 20 mm.



NOUVEAUTÉ 2023

# PROFIL DE FINITION MURAL

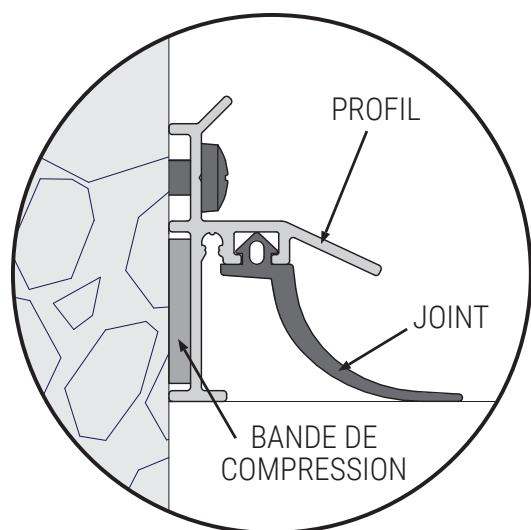

Améliore l'étanchéité entre le mur et le produit RN Menuiserie.



Laqué au coloris de la pergola pour une finition discrète.



Livré en longueur fixe de 7200 mm.

## PERGOLAS COMPATIBLES



OPEN POSE LIBRE



OPENR



OPENR²



IZI



GAMME OPEN

# LES CONFIGURATIONS

UNE PERGOLA QUI VOUS RESSEMBLE

Type de pose >

LIBRE

MURALE FRONTALE

Lames parallèles

PERGOLA  
**OPEN**

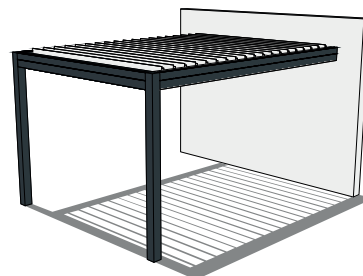

NOUVEAU  
PERGOLA  
**OPEN  
XXL**



PERGOLA  
**OPEN  
ARCHE**

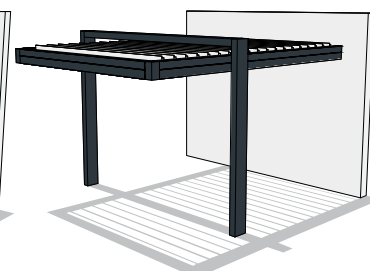
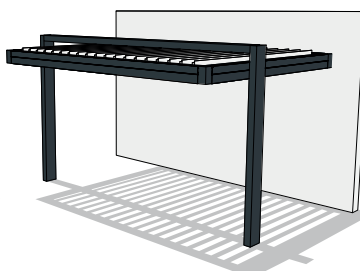

PERGOLA  
**OPEN<sup>R</sup>**



PERGOLA  
**OPEN<sup>R2</sup>**



La pergola OPEN ne permet pas d'être *Hors d'air hors d'eau* telle une véranda.

Dans l'optique d'un développement continu de ses produits, TIR Technologies se réserve le droit d'apporter sans préavis des modifications aux données techniques.

	OPEN		OPEN XXL	OPEN <sup>R</sup>	OPEN <sup>R</sup> <sup>2</sup>
	LIBRE	MURALE FR.	LIBRE	LIBRE	LIBRE
<b>Largeur</b> mini	1500	1500	1500	1500	1500
<b>Largeur</b> maxi	4500	4500	4500	4000	4000
<b>Avancée</b> mini	1240	1100	6300	1240	1240
<b>Avancée</b> maxi	6080	5940	7400	5200	5200
<b>Hauteur</b> Standard	2715	2715	2715	2715	2715

Dimensions exprimées en mm

LAMES					
Orientables	✓	✓	✓	✓	✓
Rétractables				✓	
Rétractation x2					✓

MANŒUVRE					
Radio RN Menuiserie	✓	✓	✓	✓	✓
Radio io Somfy	+	+	+		

ÉCLAIRAGE LED					
LED blanches	✓	✓	✓	✓	✓
Couleurs (RGB)	+ Garantie 2 ans	+ Garantie 2 ans	+ Garantie 2 ans	+ Garantie 2 ans	+ Garantie 2 ans

PROTECTIONS LATÉRALES					
Store ZIP	+	+	+	+	+
BSO	+	+	+	+	+
OPEN IT	+	+	+	+	+
Protect Lames	+	+	+	+	+
Store conducteurs	+ unique avec arche	+ unique avec arche			

AUTOMATISMES					
Capteur pluie	+	+	+	+	+
Capteur température	+	+	+	+	+
Capteur vent (pour BSO)	+	+	+	+	+
Boitier domotique	+	+	+	+	+

OPTIONS					
Arche	+	+			
Chauffage	+	+	+	+	+
Prise électrique	+	+	+	+	+
Prise USB	+	+	+	+	+

LAQUAGE STD					
RAL 9016 <input type="checkbox"/>	✓	✓	✓	✓	✓
RAL 9007 <input checked="" type="checkbox"/>	✓	✓	✓	✓	✓
FS 7016 <input checked="" type="checkbox"/>	✓	✓	✓	✓	✓
Autres coloris (+)	+	+	+	+	+
<b>Garanties</b>	5 ans	5 ans	5 ans	5 ans	5 ans

\* : voir descriptif produit.    ✓ : en standard    + : en option







# PERGOLA OPEN - POSE LIBRE

-GARANTIE 5 ANS -

GAMME OPEN  
LIBRE et MF

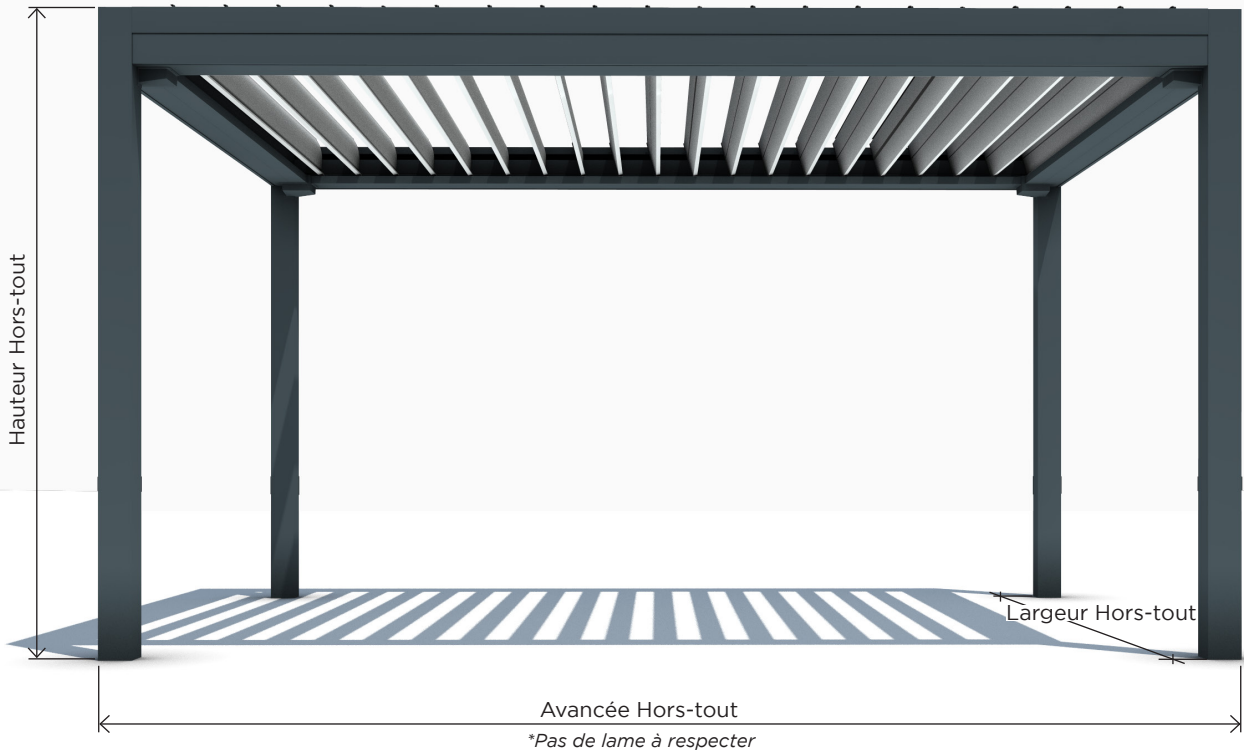

## DIMENSIONS | 1 MODULE

- HAUTEUR STANDARD : 2715mm. *Tenue au vent = 11 sur l'échelle de Beaufort.* Hauteur mini : 1200mm.
- HAUTEUR de 3101 à 3400mm (plus-value) : *Tenue au vent = 7 sur l'échelle de Beaufort.*
- LARGEUR : De 1500 à 4500mm (hors tout).
- AVANCÉE FIXE\* : De 2120 à 6080mm (hors tout). *\*Pas de lame à respecter, voir grilles tarifaires.*
- NOMBRE DE POTEAUX : 4 poteaux sont fournis en standard
- MODULES SUPPLÉMENTAIRES : Plusieurs combinaisons sont possibles

## OPEN ARCHE OPTION

- Arche en aluminium extrudé de 240 x 110mm
- Hauteur arche : 2965mm (hauteur pergola + 250 mm)
- Option compatible uniquement avec un module simple.
- *Pose libre arche simple : évacuation de l'eau par les poteaux arrières*
- *Pose murale latérale arche simple : évacuation de l'eau à la charge du client.*

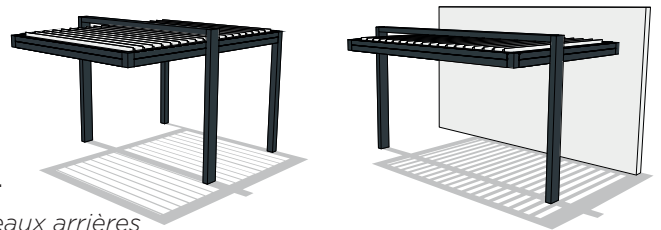

Arche simple



# TYPES DE POSES

## POSE LIBRE

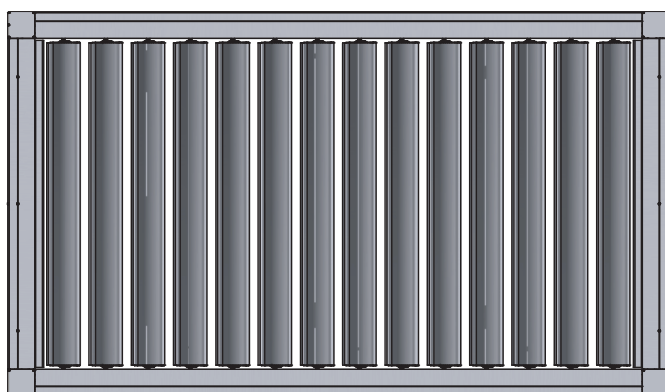
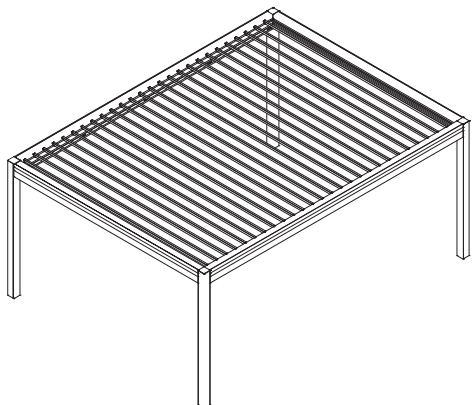

## POSE MURALE COMPLÈTE

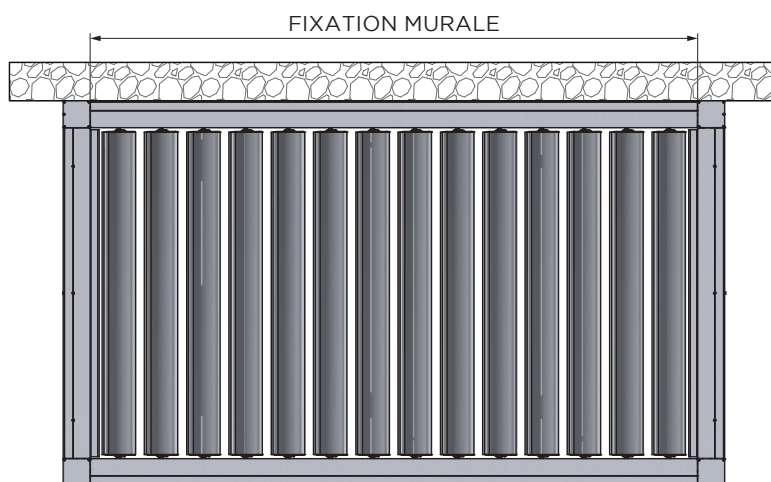
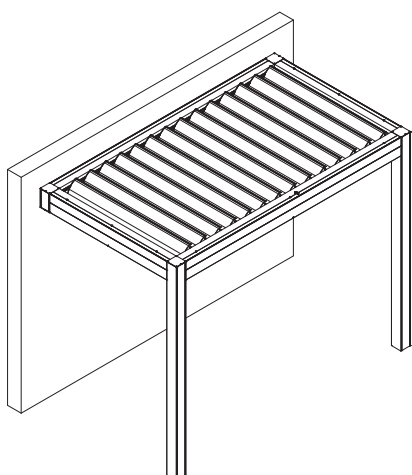

## POSE MURALE PARTIELLE (+)

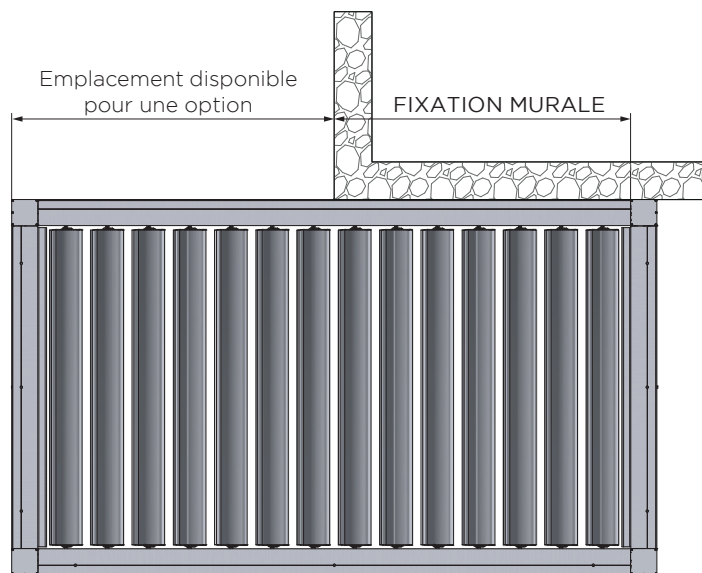
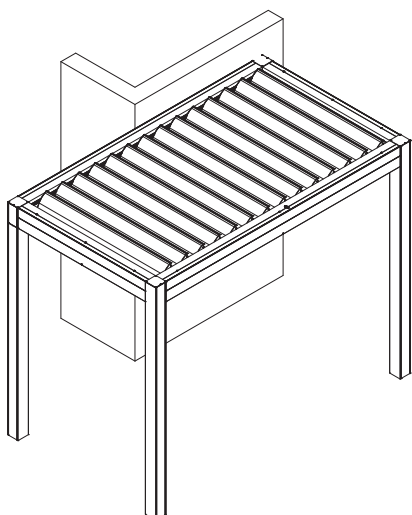

# ÉQUIPEMENTS OPTIONNELS SYSTÈME RN Menuiserie

OPEN  
LIBRE



## SANS ÉCLAIRAGE



## RAJOUT POTEAU INTERMÉDIAIRE

sans évacuation des eaux de pluies



## SUPPRESSION POTEAU



## HAUTEUR PERGOLA SUR MESURE

Jusqu'à 3100 mm

## HAUTEUR PERGOLA SUR MESURE

De 3101 à 3400mm



## POTEAU INVERSÉ

Pour configuration spéciale

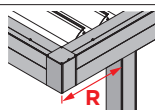

## POTEAU DÉCALÉ

Indiquer la position du poteau sur le bon de commande.

Sans évacuation des eaux de pluies



## PRISE ÉLECTRIQUE

à poser à 1m du sol minimum



## 2 PRISES USB

à poser à 1m du sol minimum



## CAPTEUR PLUIE

Un capteur par module



## CAPTEUR TEMPÉRATURE

Un capteur par module



## CAPTEUR VENT

uniquement dans le cas d'un store conducteur ou d'un BSO



## BOÎTIER DOMOTIQUE

compatible Google Assistant



## CHAUFFAGE

Coloris blanc ou noir



## TÉLÉCOMMANDE SUPPLÉMENTAIRE OPEN



## TOILE AVEC FENÊTRE PVC

△ Largeur max = 3000 mm



## PLUS-VALUE LAQUAGE

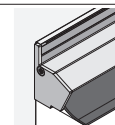

## PROFIL DE FINITION MURAL

Livré en longueur fixe de 7200 mm.

Profil laqué au coloris de la structure de la pergola

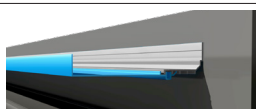

## AVANCÉE SUR-MESURE

1 profil (pas de 10 mm) = de 10 à 110 mm en plus par avancée.

2 profils (pas de 20 mm) = de 120 mm à 200 mm en plus par avancée.

Profils laqués au coloris de la pergola.



# ÉQUIPEMENTS OPTIONNELS SYSTÈME SOMFY



## SANS ÉCLAIRAGE



## RAJOUT POTEAU INTERMÉDIAIRE

sans évacuation des eaux de pluies



## SUPPRESSION POTEAU



## HAUTEUR PERGOLA SUR MESURE

Jusqu'à 3100 mm

## HAUTEUR PERGOLA SUR MESURE

De 3101 à 3400mm



## POTEAU INVERSÉ

Pour configuration spéciale

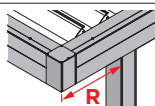

## POTEAU DÉCALÉ

Indiquer la position du poteau sur le bon de commande.  
Sans évacuation des eaux de pluies



## PRISE ÉLECTRIQUE

à poser à 1m du sol minimum



## 2 PRISES USB

à poser à 1m du sol minimum



## CAPTEUR VENT

uniquement dans le cas d'un store conducteur ou d'un BSO



## TAHOMA SWITCH

Centralisez votre logement d'un simple geste.



## CHAUFFAGE

Coloris blanc ou noir + Télécommande système RN Menuiserie  
Non compatible avec TaHoma Switch



## TÉLÉCOMMANDE SUPPLÉMENTAIRE

Situo io 5 canaux



## TOILE AVEC FENÊTRE PVC

⚠ Largeur max = 3000 mm



## PLUS-VALUE LAQUAGE

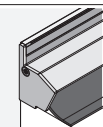

## PROFIL DE FINITION MURAL

Livré en longueur fixe de 7200 mm.  
Profil laqué au coloris de la structure de la pergola

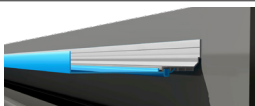

## AVANCÉE SUR-MESURE

1 profil (pas de 10 mm) = de 10 à 110 mm en plus par avancée.  
2 profils (pas de 20 mm) = de 120 mm à 200 mm en plus par avancée.  
Profils laqués au coloris de la pergola.

# PERGOLA OPEN XXL - POSE LIBRE

-GARANTIE 5 ANS -

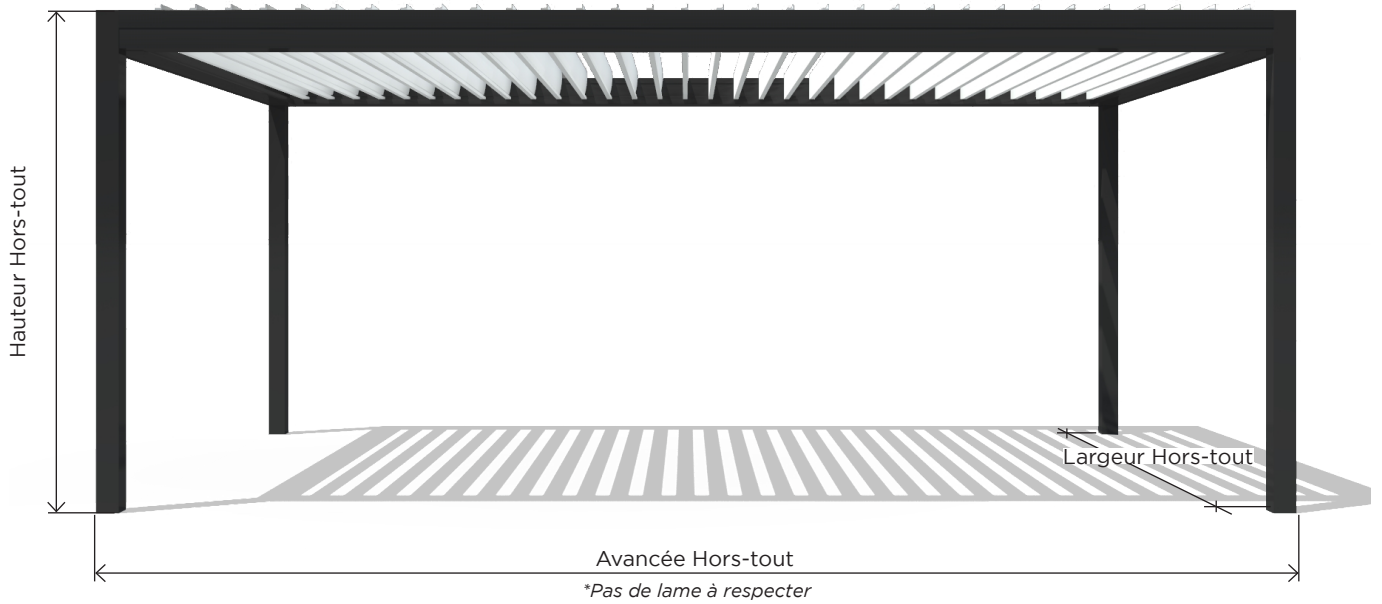

## DIMENSIONS | 1 MODULE

- HAUTEUR STANDARD : 2715mm. *Tenue au vent = 11 sur l'échelle de Beaufort.*  
Hauteur mini : 1200mm. Hauteur maxi 3100mm.
- LARGEUR : De 1500 à 4500mm (hors tout).
- AVANCÉE FIXE\* : De 6300 à 7400mm (hors tout). *\*Pas de lame à respecter, voir grilles tarifaires.*
- NOMBRE DE POTEAUX : 4 poteaux obligatoires sont fournis en standard. Chaque poteau est équipé d'un receveur d'eau externe pour l'évacuation des eaux de pluie.
- DOUBLE MOTORISATION : Système Radio RN Menuiserie ou SOMFY.
- ÉCLAIRAGE : 4 rampes de LED blanches avec variation d'intensité intégrées dans l'axe des lames.

## MAITRISE DE L'ORIENTATION

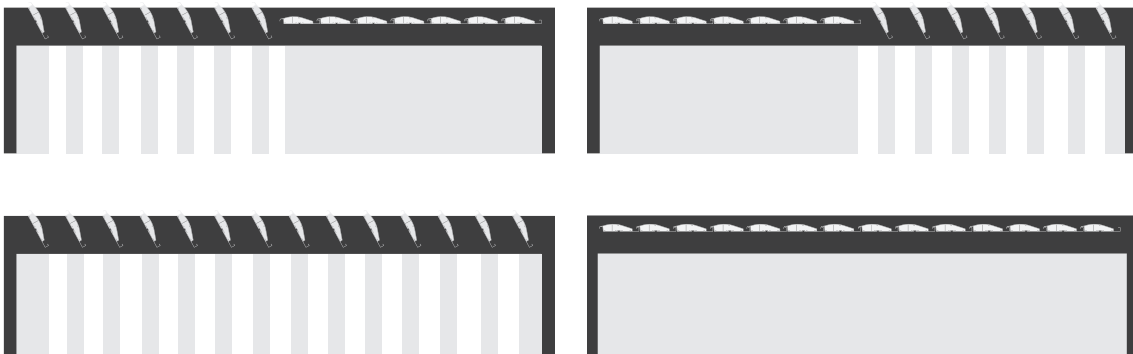



# TYPES DE POSES

## POSE LIBRE

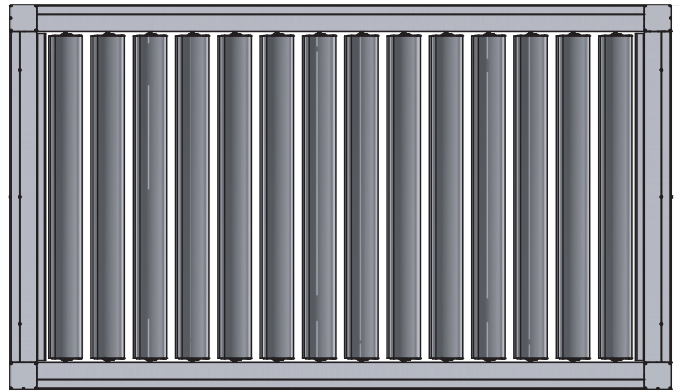
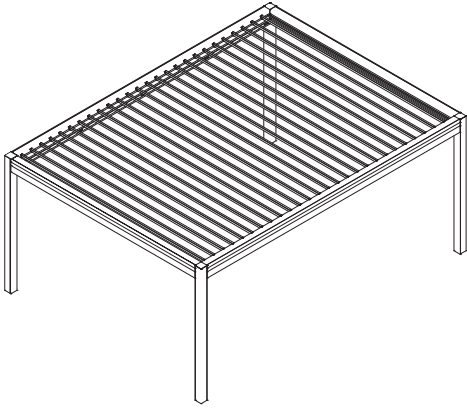

## POSE MURALE COMPLÈTE

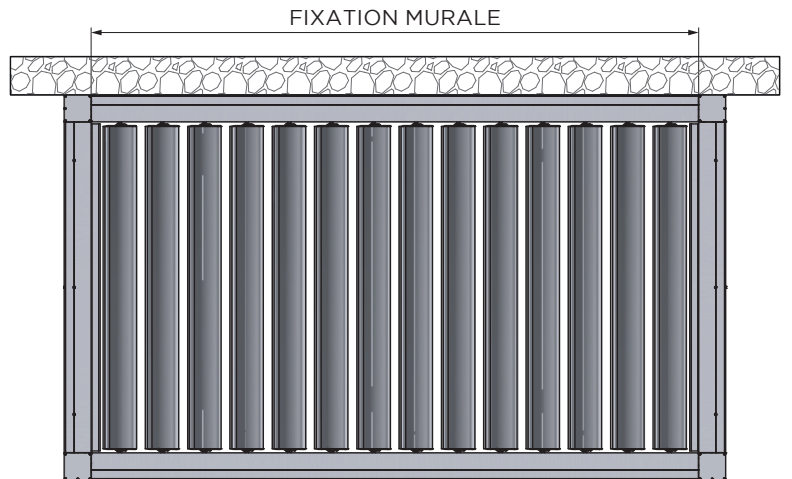
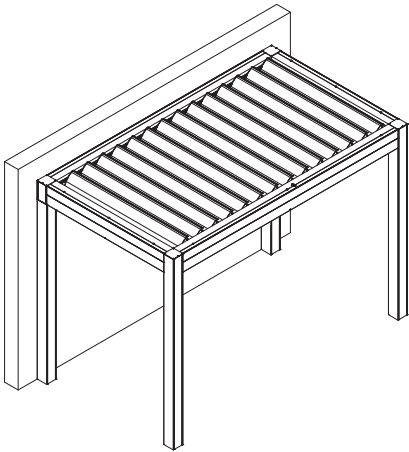

## FIXATION MURALE **COMPLÈTE** POUR PERGOLA OPEN

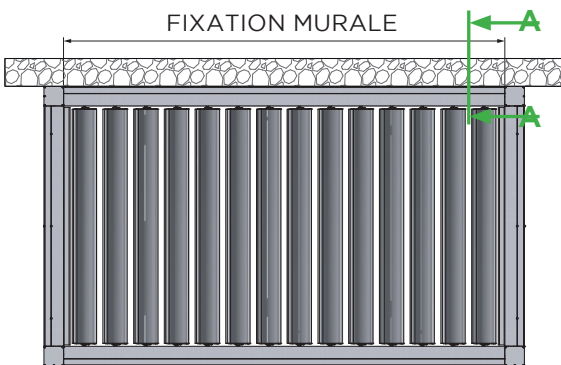

### COUPE A-A

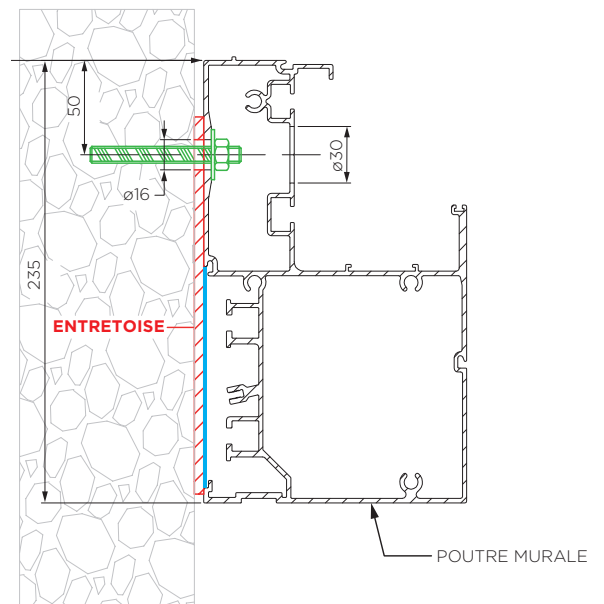

# INFORMATIONS TECHNIQUES OPEN LIBRE XXL

 **DOUBLE MOTORISATION**  
Gestion de la toiture par zone ou intégrale

 **2 RAMPES DE LED**  
par zone en standard

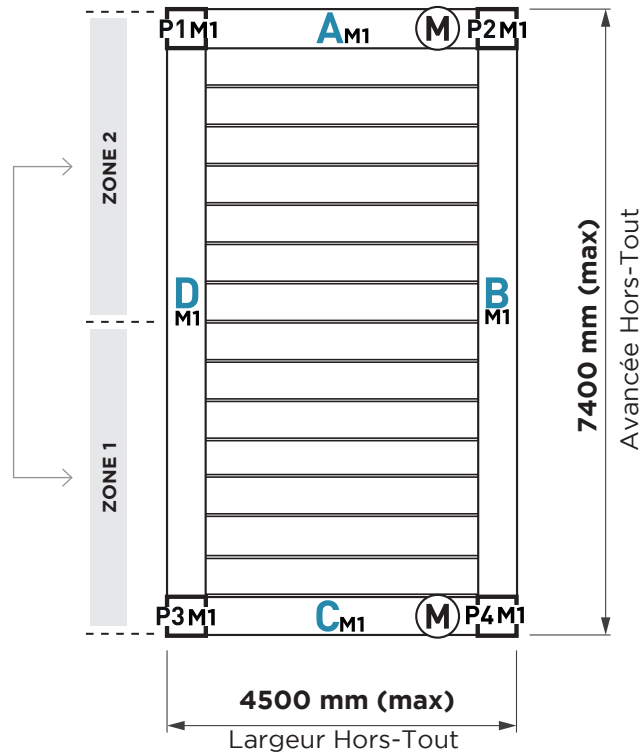

## ÉQUIPEMENTS OPTIONNELS

### INFORMATIONS

- Il est possible d'intégrer des protections latérales sur les poutres **DM1** et **BM1**.

 **Elles devront impérativement être commandées en même temps que la pergola et il est sera nécessaire d'ajouter un poteau intermédiaire.**

### STORES ZIP



\*Si supérieur : rajouter un poteau intermédiaire

### PROTECT LAMES



\*Si supérieur : rajouter un poteau intermédiaire

### OPEN IT



4981 à 6080mm : uniquement possible en toiles screen.

### BSO



\*Si supérieur : rajouter un poteau intermédiaire



# ÉQUIPEMENTS OPTIONNELS **SYSTÈME RN Menuiserie**



## SANS ÉCLAIRAGE



## RAJOUT POTEAU INTERMÉDIAIRE

sans évacuation des eaux de pluies



## HAUTEUR PERGOLA SUR MESURE

Jusqu'à 3100 mm



## PRISE ÉLECTRIQUE

à poser à 1m du sol minimum



## 2 PRISES USB

à poser à 1m du sol minimum



## CAPTEUR PLUIE

Un capteur par moteur



## CAPTEUR TEMPÉRATURE

Un capteur par moteur



## CAPTEUR VENT

uniquement dans le cas d'un BSO.



## BOITIER DOMOTIQUE

compatible Google Assistant.  
1 par module



## CHAUFFAGE

Coloris blanc ou noir



## TÉLÉCOMMANDE SUPPLÉMENTAIRE OPEN



## TOILE AVEC FENÊTRE PVC

⚠ Largeur max = 3000 mm



## PLUS-VALUE LAQUAGE

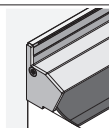

## PROFIL DE FINITION MURAL

Livré en longueur fixe de 7200 mm.  
Profil laqué au coloris de la structure de la pergola

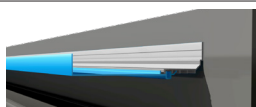

## AVANCÉE SUR-MESURE (info p. 22)

1 profil (pas de 10 mm) = de 10 à 110 mm en plus par avancée.  
2 profils (pas de 20 mm) = de 120 mm à 200 mm en plus par avancée.  
Profils laqués au coloris de la structure de la pergola

# ÉQUIPEMENTS OPTIONNELS SYSTÈME SOMFY



## SANS ÉCLAIRAGE



## RAJOUT POTEAU INTERMÉDIAIRE

sans évacuation des eaux de pluies



## HAUTEUR PERGOLA SUR MESURE

Jusqu'à 3100 mm



## PRISE ÉLECTRIQUE

à poser à 1m du sol minimum



## 2 PRISES USB

à poser à 1m du sol minimum



## CAPTEUR VENT

uniquement dans le cas d'un store conducteur ou d'un BSO



## TAHOMA SWITCH

Centralisez votre logement d'un simple geste.



## CHAUFFAGE

Coloris blanc ou noir + Télécommande système RN  
Menuiserie *Non compatible avec TaHoma Switch*



## TÉLÉCOMMANDE SUPPLÉMENTAIRE

Situo io 5 canaux



## TOILE AVEC FENÊTRE PVC

⚠ Largeur max = 3000 mm



## PLUS-VALUE LAQUAGE

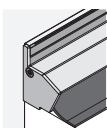

## PROFIL DE FINITION MURAL

Livré en longueur fixe de 7200 mm.  
Profil laqué au coloris de la structure de la pergola

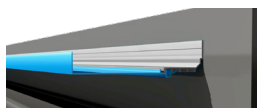

## AVANCÉE SUR-MESURE (info p. 22)

1 profil (pas de 10 mm) = de 10 à 110 mm en plus par avancée.  
2 profils (pas de 20 mm) = de 120 mm à 200 mm en plus par avancée.  
Profils laqués au coloris de la structure de la pergola







# PERGOLA OPEN - POSE MURALE FRONTALE

-GARANTIE 5 ANS -



OPEN  
MF

## DIMENSIONS | 1 MODULE

- HAUTEUR STANDARD : 2715mm. *Tenue au vent = 11 sur l'échelle de Beaufort.* Hauteur mini : 1200mm.
- HAUTEUR de 3101 à 3400mm (plus-value) : *Tenue au vent = 7 sur l'échelle de Beaufort.*
- LARGEUR : De 1500 à 4500mm (hors tout).
- AVANCÉE FIXE\* : De 1980 à 5940 (hors tout). *\*Pas de lame à respecter, voir grilles tarifaires.*
- NOMBRE DE POTEAUX : 2 poteaux sont fournis en standard
- MODULES SUPPLÉMENTAIRES : Plusieurs combinaisons sont possibles

## OPEN ARCHE OPTION

- Arche en aluminium extrudé de 240 x 110mm
- Hauteur arche : 2965mm (hauteur pergola + 250 mm)
- Option compatible uniquement avec un module simple.
- *Pose murale frontale arche simple : évacuation de l'eau par les poteaux arrières*

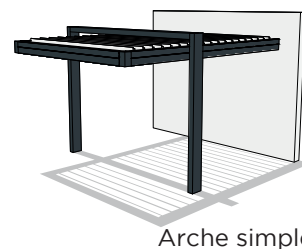

Arche simple

# ÉQUIPEMENTS OPTIONNELS SYSTÈME RN Menuiserie



## SANS ÉCLAIRAGE



## RAJOUT POTEAU INTERMÉDIAIRE

sans évacuation des eaux de pluies



## SUPPRESSION POTEAU

dans le cas d'une configuration MF2



## HAUTEUR PERGOLA SUR MESURE

Jusqu'à 3100 mm

## HAUTEUR PERGOLA SUR MESURE

De 3101 à 3400mm



## POTEAU INVERSÉ

Pour configuration spéciale

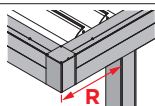

## PRISE ÉLECTRIQUE

à poser à 1m du sol minimum



## 2 PRISES USB

à poser à 1m du sol minimum



## CAPTEUR PLUIE

Un capteur par module



## CAPTEUR TEMPÉRATURE

Un capteur par module



## CAPTEUR VENT

uniquement dans le cas d'un store conducteur ou d'un BSO



## BOITIER DOMOTIQUE

compatible Google Assistant



## CHAUFFAGE

Coloris blanc ou noir



## TÉLÉCOMMANDE SUPPLÉMENTAIRE OPEN



## TOILE AVEC FENÊTRE PVC

△ Largeur max = 3000 mm



## PLUS-VALUE LAQUAGE

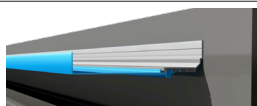

## AVANCÉE SUR-MESURE

1 profil (pas de 10 mm) = de 10 à 110 mm en plus par avancée.  
Profils laqués au coloris de la pergola.

# ÉQUIPEMENTS OPTIONNELS SYSTÈME SOMFY



## SANS ÉCLAIRAGE



## RAJOUT PÔTEAU INTERMÉDIAIRE

sans évacuation des eaux de pluies



## SUPPRESSION PÔTEAU

dans le cas d'une configuration MF2



## HAUTEUR PERGOLA SUR MESURE

Jusqu'à 3100 mm

## HAUTEUR PERGOLA SUR MESURE

De 3101 à 3400mm



## PÔTEAU INVERSÉ

Pour configuration spéciale

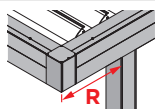

## PRISE ÉLECTRIQUE

à poser à 1m du sol minimum



## 2 PRISES USB

à poser à 1m du sol minimum



## CAPTEUR VENT

uniquement dans le cas d'un store conducteur ou d'un BSO



## TAHOMA SWITCH

Centralisez votre logement d'un simple geste.



## CHAUFFAGE

Coloris blanc ou noir + Télécommande système RN  
Menuiserie Non compatible avec TaHoma Switch



## TÉLÉCOMMANDE SUPPLÉMENTAIRE

Situo io 5 canaux



## TOILE AVEC FENÊTRE PVC

⚠ Largeur max = 3000 mm



## PLUS-VALUE LAQUAGE

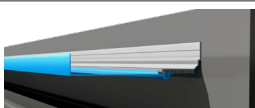

## AVANCÉE SUR-MESURE (info p. 22)

1 profil (pas de 10 mm) = de 10 à 110 mm en plus par avancée.  
Profils laqués au coloris de la pergola.





<b>OPEN<sup>R</sup></b>		<b>% d'encombrement du paquet de lames replié (hors structure)*</b>	
<b>Nombre de lames</b>	<b>Avancée (mm)</b>	<b>Largeur du paquet de lames replié (mm)</b>	<b>% Encombrement</b>
8	2120	440	21%
9	2340	495	21%
10	2560	550	21%
11	2780	605	22%
12	3000	660	22%
13	3220	715	22%
14	3440	770	22%
15	3660	825	23%
16	3880	880	23%
17	4100	935	23%
18	4320	990	23%
19	4540	1045	23%
20	4760	1100	23%
21	4980	1155	23%
22	5200	1210	23%

\*Données indicatives. Dans l'optique d'un développement continu de ses produits, TIR Technologies se réserve le droit d'apporter sans préavis des modifications aux données techniques





# PERGOLA OPEN<sup>R</sup> - POSE LIBRE

-GARANTIE 5 ANS -

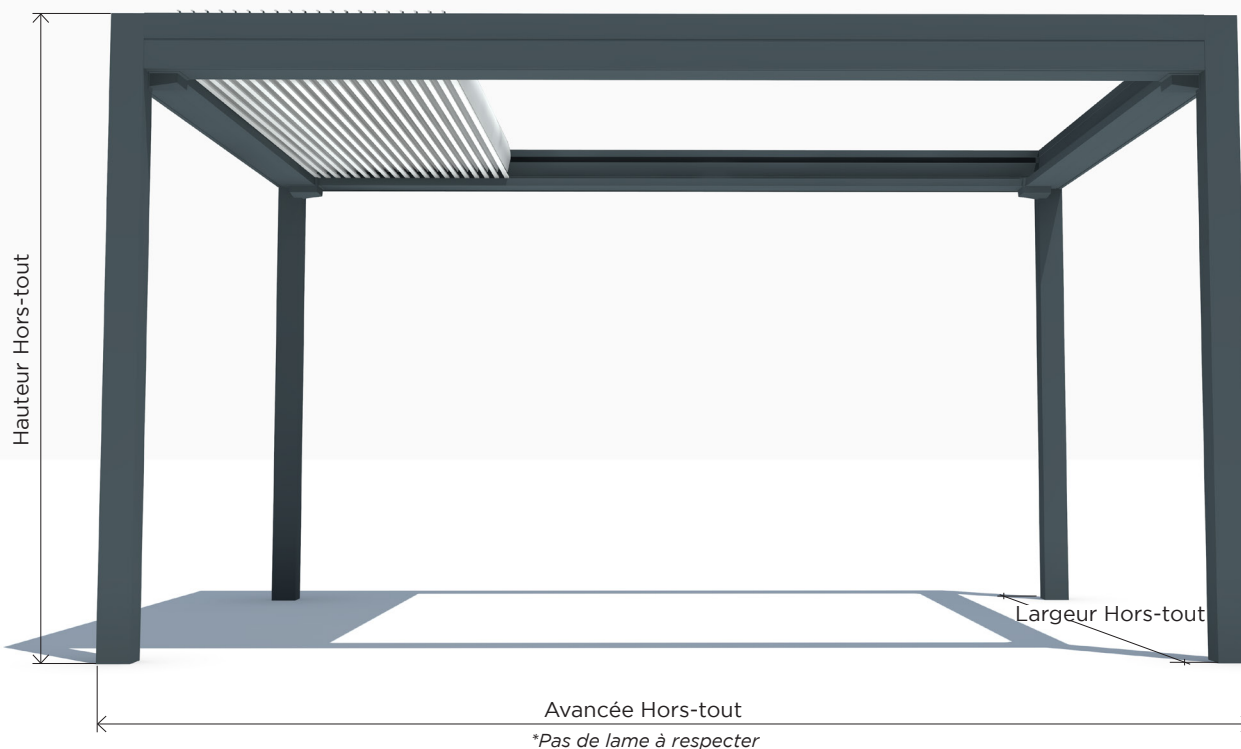

GAMME  
OPEN<sup>R</sup>

## DIMENSIONS | 1 MODULE

- HAUTEUR STANDARD : 2715mm. Hauteur maxi = 3100mm. Hauteur mini : 1200 mm.
- LARGEUR : De 1500 à 4000mm (hors tout).
- AVANCÉE FIXE\* : De 2120 à 5200mm (hors tout). \*Pas de lame à respecter, voir grilles tarifaires.
- LAMES : Orientables jusqu'à 160° et rétractables d'un côté.
- NOMBRE DE POTEAUX : 4 poteaux sont fournis en standard
- DOUBLE MOTORISATION : Système radio RN Menuiserie et un émetteur portable 9 canaux.
- MODULES SUPPLÉMENTAIRES : Plusieurs combinaisons sont possibles

## INFORMATIONS

- La pergola OPEN<sup>R</sup> Libre peut être installée contre une façade. Le choix de l'orientation des lames est défini en fonction du positionnement de la pergola .
- La fixation murale partielle nécessite le rajout d'une cornière de fixation et d'une cornière de finition (détails page 80) (+)

# TYPES DE POSES

## POSE LIBRE

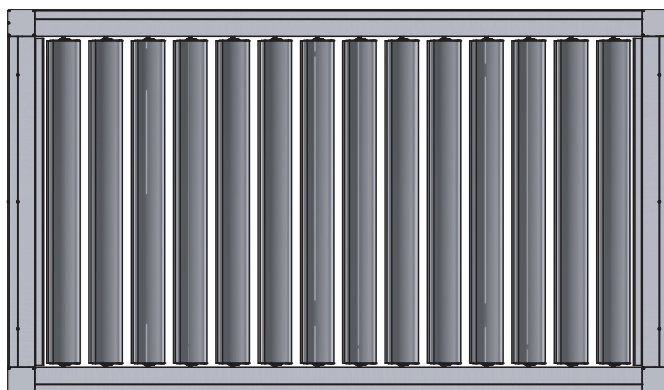
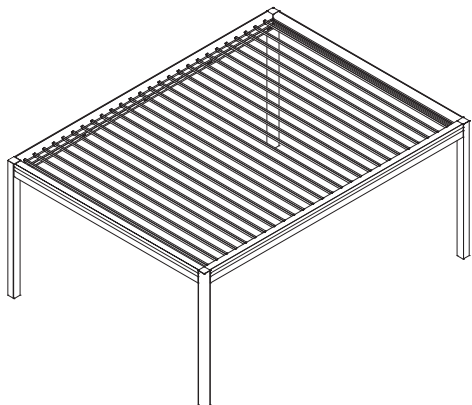

## POSE MURALE COMPLÈTE

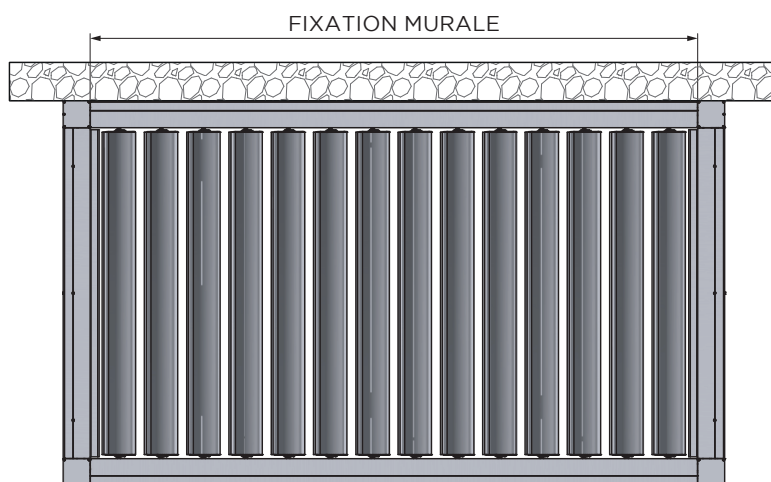
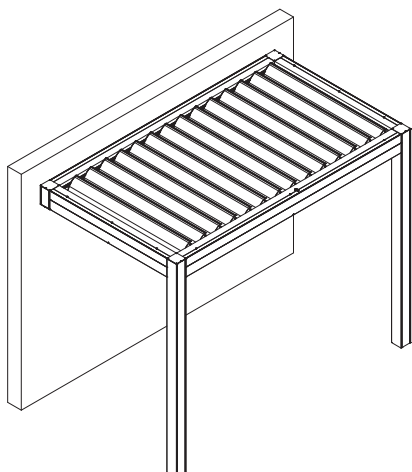

## POSE MURALE PARTIELLE (+)

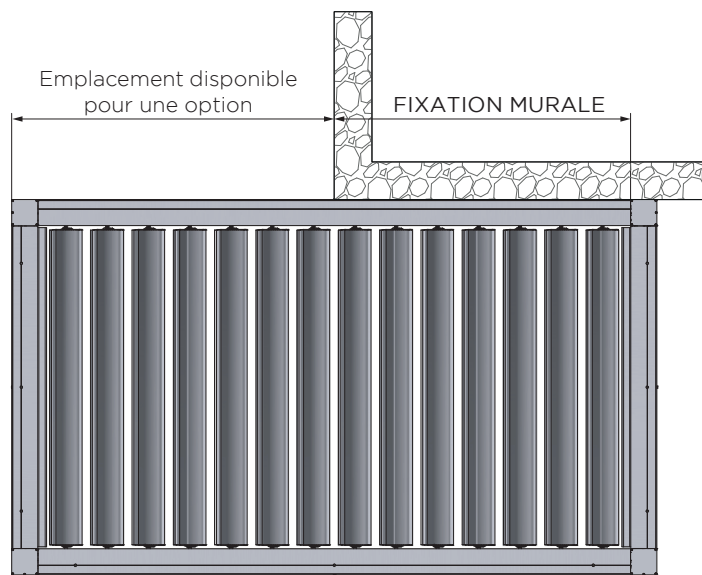
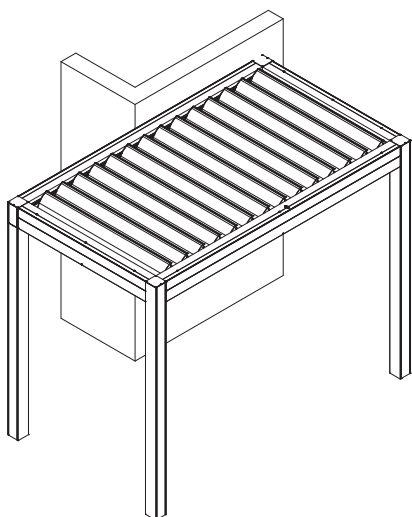



# ÉQUIPEMENTS OPTIONNELS SYSTÈME RN Menuiserie



**SANS ÉCLAIRAGE**



**RAJOUT POTEAU INTERMÉDIAIRE**

sans évacuation des eaux de pluies



**SUPPRESSION POTEAU**



**HAUTEUR PERGOLA SUR MESURE**

Jusqu'à 3100mm



**POTEAU INVERSÉ**

Pour configuration spéciale



**PRISE ÉLECTRIQUE**

à poser à 1 m du sol minimum



**2 PRISES USB**

à poser à 1m du sol minimum



**CAPTEUR PLUIE**

Un capteur par module



**CAPTEUR TEMPÉRATURE**

Un capteur par module



**CAPTEUR VENT**

uniquement dans le cas d'un store conducteur ou d'un BSO



**BOITIER DOMOTIQUE**

compatible Google Assistant



**CHAUFFAGE**

Coloris blanc ou noir



**TÉLÉCOMMANDE SUPPLÉMENTAIRE OPEN<sup>R</sup>**



**TOILE AVEC FENÊTRE PVC**

⚠ Largeur max = 3000 mm



**PLUS-VALUE LAQUAGE**

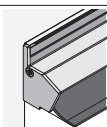

**PROFIL MURAL**

Livré en longueur fixe de 7200 mm.  
Profil laqué au coloris de la pergola





OPEN <sup>2</sup>	% d'encombrement du paquet de lames replié (hors structure)*				
	Côté moteur rotation		Côté moteur rétractation		% Encombrement
Avancée (mm)	Nombre de lames	Lg du paquet de lames replié (mm)	Nombre de lames	Lg du paquet de lames replié (mm)	
2120	4	220	4	220	21%
2340	5	275	4	220	21%
2560	5	275	5	275	21%
2780	6	330	5	275	22%
3000	6	330	6	330	22%
3220	7	385	6	330	22%
3440	7	385	7	385	22%
3660	8	440	7	385	23%
3880	8	440	8	440	23%
4100	9	495	8	440	23%
4320	9	495	9	495	23%
4540	10	550	9	495	23%
4760	10	550	10	550	23%
4980	11	605	10	550	23%
5200	11	605	11	605	23%

\*Données indicatives. Dans l'optique d'un développement continu de ses produits, TIR Technologies se réserve le droit d'apporter sans préavis des modifications aux données techniques





# PERGOLA OPEN<sup>R</sup> - POSE LIBRE

-GARANTIE 5 ANS -

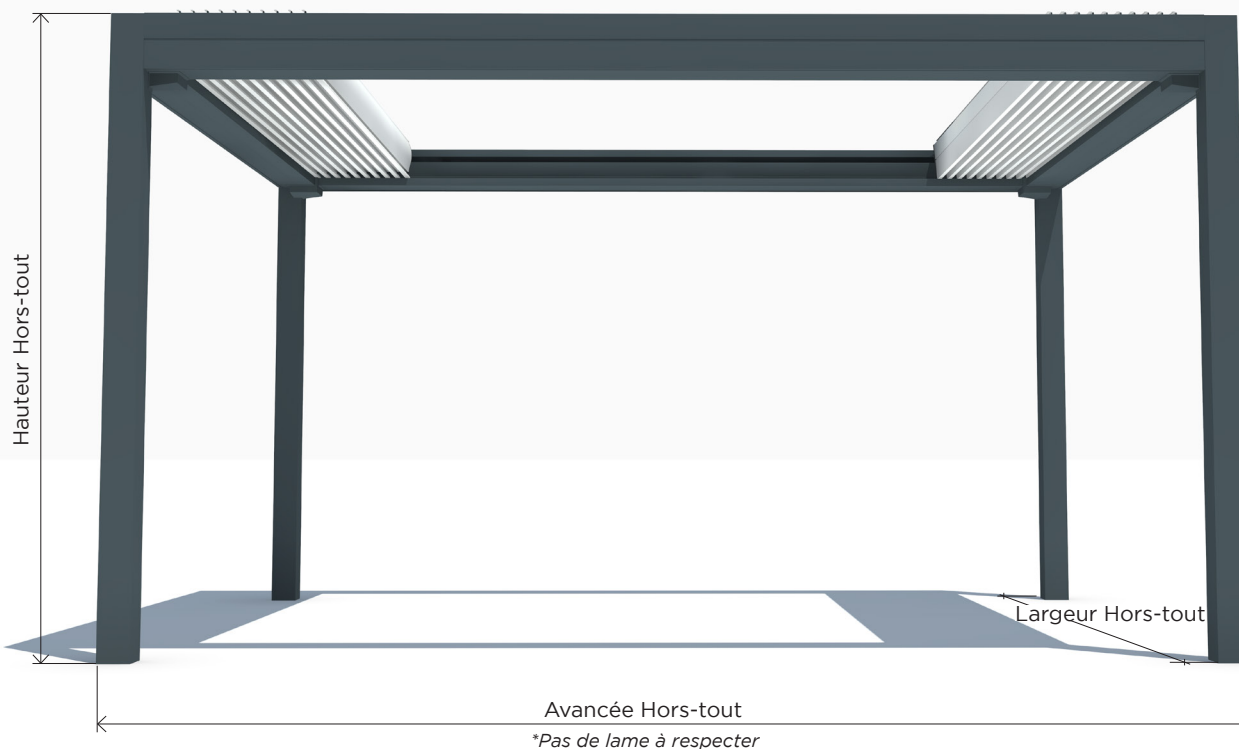

GAMME  
OPEN<sup>R</sup>2

## DIMENSIONS | 1 MODULE

- HAUTEUR STANDARD : 2715mm. Hauteur maxi = 3100mm. Hauteur mini : 1200 mm.
- LARGEUR : De 1500 à 4000mm (hors tout).
- AVANCÉE FIXE\* : De 2120 à 5200mm (hors tout). \*Pas de lame à respecter, voir grilles tarifaires.
- LAMES : Orientables jusqu'à 160° et rétractables des 2 côtés.
- NOMBRE DE POTEAUX : 4 poteaux sont fournis en standard
- DOUBLE MOTORISATION : Système radio RN Menuiserie et un émetteur portable 9 canaux.
- MODULES SUPPLÉMENTAIRES : Plusieurs combinaisons sont possibles.

## INFORMATIONS

- La pergola **OPEN<sup>R</sup>** Libre peut être installée contre une façade. Le choix de l'orientation des lames est défini en fonction du positionnement de la pergola .
- La fixation murale partielle nécessite le rajout d'une cornière de fixation et d'une cornière de finition (+)
- Lorsque le nombre de lames est impaire, les paquets de lames ne seront pas symétriques.



# TYPES DE POSES

## POSE LIBRE

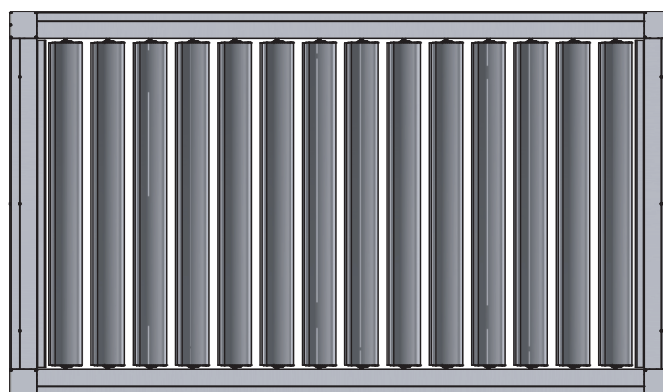
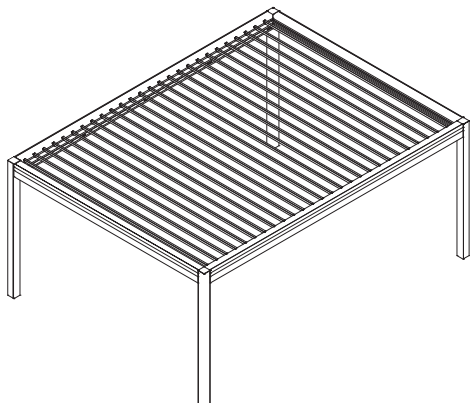

## POSE MURALE COMPLÈTE

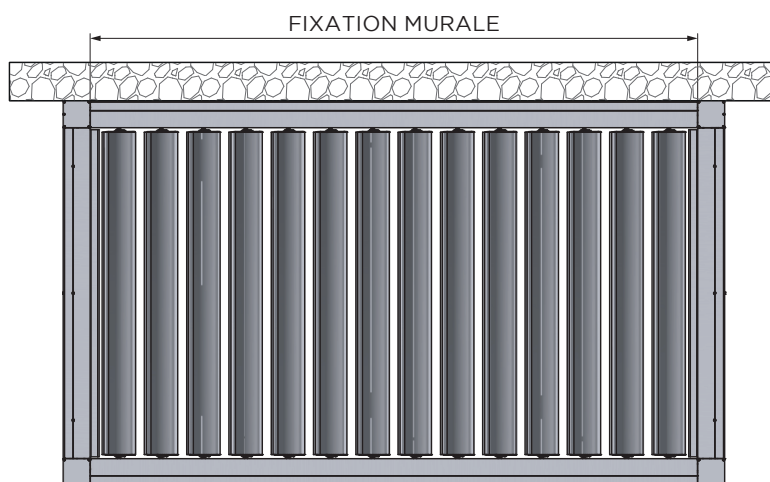
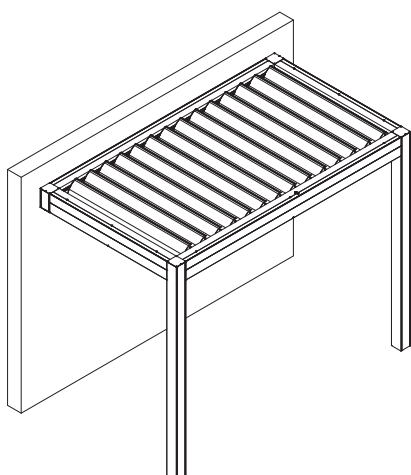

## POSE MURALE PARTIELLE (+)

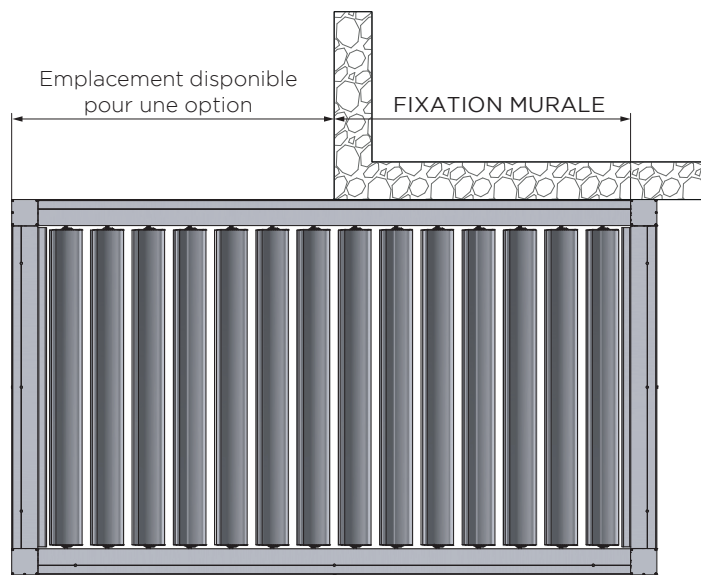
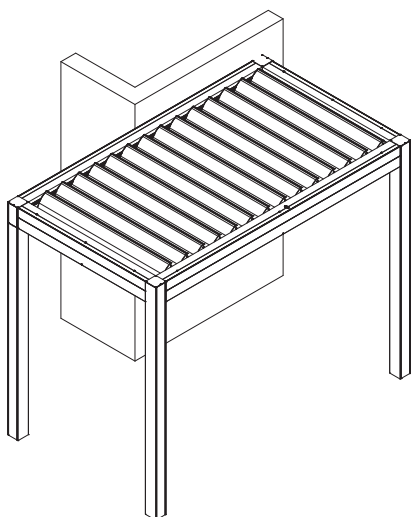

# ÉQUIPEMENTS OPTIONNELS **SYSTÈME RN Menuiserie**



## SANS ÉCLAIRAGE



## RAJOUT POTEAU INTERMÉDIAIRE

sans évacuation des eaux de pluies



## SUPPRESSION POTEAU



## HAUTEUR PERGOLA

Jusqu'à 3100mm



## POTEAU INVERSÉ

Pour configuration spéciale



## PRISE ÉLECTRIQUE

à poser à 1m du sol minimum



## 2 PRISES USB

à poser à 1m du sol minimum



## CAPTEUR PLUIE

Un capteur par module



## CAPTEUR TEMPÉRATURE

Un capteur par module



## CAPTEUR VENT

uniquement dans le cas d'un store conducteur ou d'un BSO



## BOITIER DOMOTIQUE

compatible Google Assistant



## CHAUFFAGE

Coloris blanc ou noir



## TÉLÉCOMMANDE SUPPLÉMENTAIRE **OPEN<sup>R</sup>**



## TOILE AVEC FENÊTRE PVC

⚠ Largeur max = 3000 mm



## PLUS-VALUE LAQUAGE

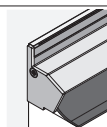

## PROFIL MURAL

Livré en longueur fixe de 7200 mm.  
Profil laqué au coloris de la pergola

LA PERGOLA SUR-MESURE  
**LES OPTIONS**  
FABRICANT FIÈREMENT FRANÇAIS

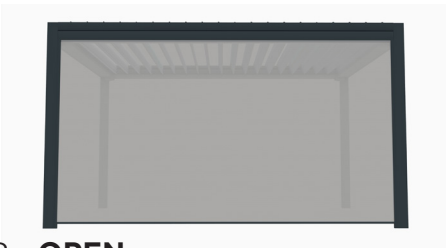

ZIP - **OPEN**

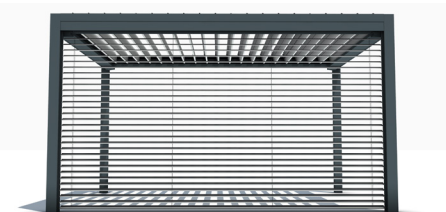

BSO - **OPEN**



Store conducteur - **OPEN Arche**

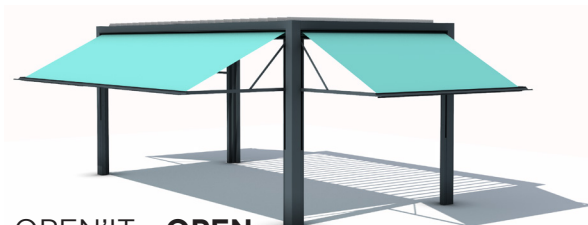

OPEN'IT - **OPEN**



Protect Lames - **OPEN**

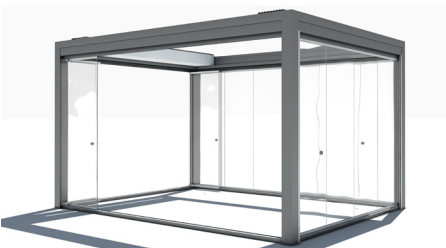

OPEN SOL - **OPEN et IZI**

 FABRIQUÉ EN FRANCE

- GARANTIE 5 ANS : ARMATURE, LED -







OPTIONS  
PERGOLAS

# OPTION OPEN - STORE ZIP OPEN

-GARANTIE 5 ANS -

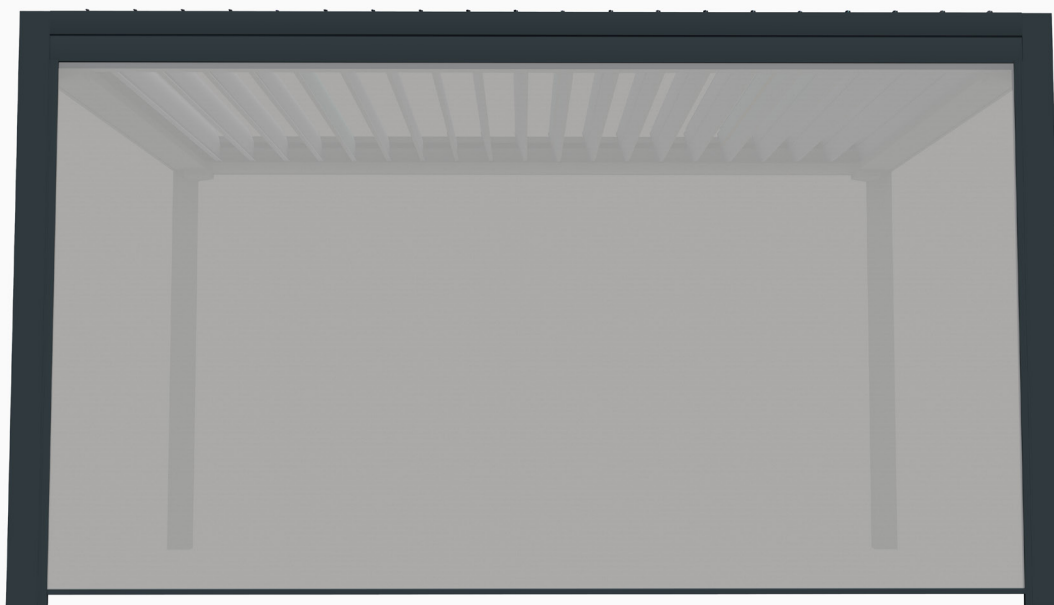

Tarifs ZIP OPEN ⇒ Pages tarifaires pergola gamme OPEN

## CARACTÉRISTIQUES STANDARDS

- HAUTEUR MAXI = 3100 mm (hors tout pergola).
- LARGEUR MAXI : 5200 mm (hors tout pergola).
- LARGEUR MINI : 1080mm (hors tout pergola. Dos à dos coulisses 800 mm)
- INFORMATION : Pour une largeur pergola au delà de 5200mm hors tout, il sera nécessaire d'ajouter un poteau intermédiaire.

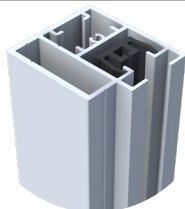

## COULISSES

- PROFIL : En aluminium extrudé thermolaqué.
- DIMENSIONS : L 37 x H 41,5 m





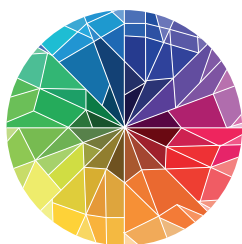

## BARRE DE CHARGE

- En aluminium extrudé thermolaqué au coloris de la pergolas.
- DIMENSIONS : H 55 x L 23 m. La barre de charge est apparente sous poutre.
- La soudure du fourreau de la toile non visible.



## COLORIS STANDARDS PERGOLAS OPEN

- Les coulisses et la barre de charge sont laquées aux coloris de la structure pergola
-  RAL 9016 Blanc
-  RAL 9007 Gris
-  FS 7016 Gris Anthracite
-  D'autres coloris sont disponibles en plus-values.



## TOILES

- TOILES STANDARDS : à choisir dans la gamme Screen Sélection RN Menuiserie ou Veozip (coloris ci-contre).
- AUTRES TOILES : Pour tout autres coloris ou collection de toile ( parmi les catégories toiles techniques ou Screen uniquement), la confection sans soudure ne sera pas garantie.



# TOILES SCREEN : LA SÉLECTION EXCLUSIVE RN Menuiserie

La technique de tissage de la toile Screen Sélection RN Menuiserie s'adapte aux variations liées à l'enroulement et répond d'avantage aux exigences du verticoffre ZIP.

**Les toiles de la sélection RN Menuiserie sont confectionnées sans soudure.**



**BLANC**  
MS01

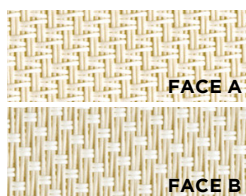

**LIN/BLANC\***  
MS02



**LIN**  
MS03

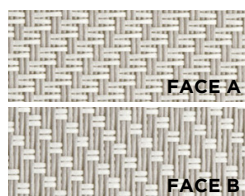

**PERLE/BLANC\***  
MS04



**PERLE**  
MS05

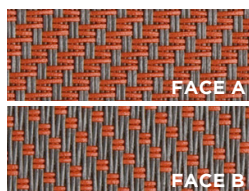

**GRIS/MANDARINE\***  
MS06

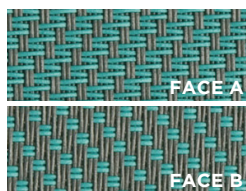

**GRIS/VERT\***  
MS07

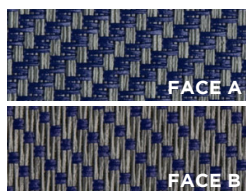

**GRIS/BLEU\***  
MS08

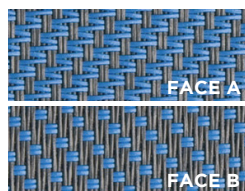

**GRIS/TURQUOISE\***  
MS09

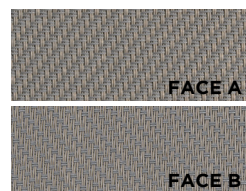

**GRIS/BRUN\***  
MS10

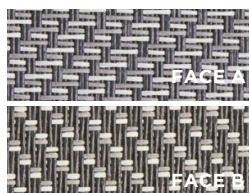

**GRIS/BLANC PERLE\***  
MS11

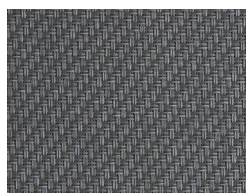

**GRIS**  
MS12

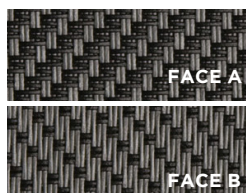

**GRIS/CHARCOAL\***  
MS13

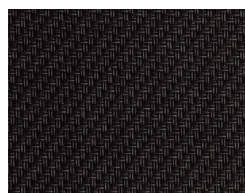

**CHARCOAL**  
MS14

\*Si la toile est bi-face, il faudra préciser le coloris extérieur dominant. *Sans précision, le coloris extérieur dominant sera le coloris le plus foncé.*

## NOUVEAUTÉ TOILES SCREEN : VEOZIP | SERGE FERRARI

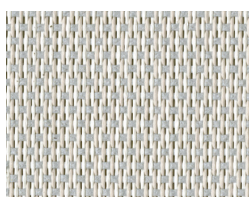

**BLANC GIVRE**  
7605 - 51184

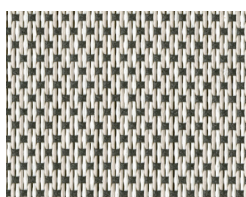

**EDELWEISS**  
7605 - 51185

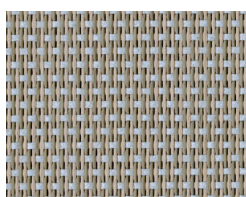

**CUMULUS**  
7605 - 51186

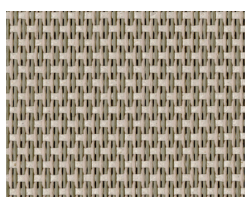

**NATUREL**  
7605 - 51187

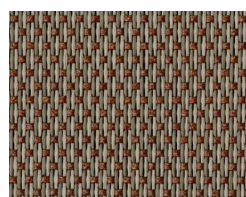

**MACADAMIA**  
7605 - 51188

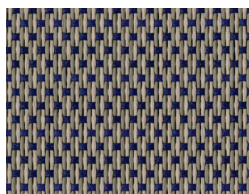

**MISTRAL**  
7605 - 51189

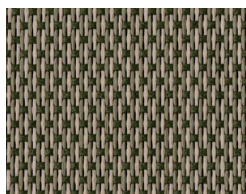

**TOUNDRA**  
7605 - 51190

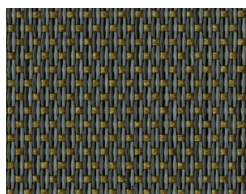

**TERRE DE LUNE**  
7605 - 51191

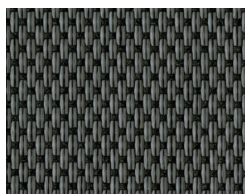

**OTARIE**  
7605 - 51192

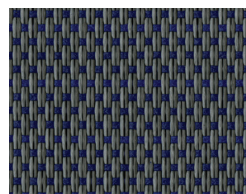

**OURSIN**  
7605 - 51193

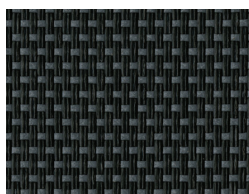

**OMBRE**  
7605 - 51194

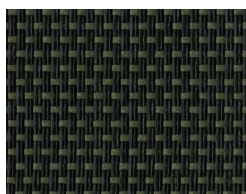

**VOLCAN**  
7605 - 51195

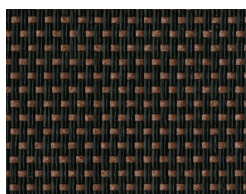

**SANTAL**  
7605 - 51196

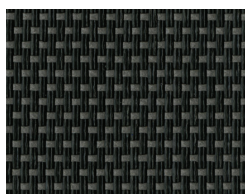

**POIVRE GRIS**  
7605 - 51197

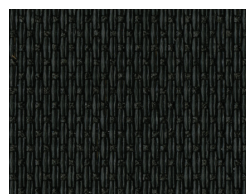

**NOIR GRAPHITE**  
7605 - 51198



# STORE ZIP AVEC FENÊTRE PVC TRANSPARENTE (TOILE CRISTAL)

## CARACTÉRISTIQUES

- Uniquement avec une toile Screen.
- Largeur limitée à 3000mm dos de coulisses (= 3280mm hors-tout pergola) .
- Hauteur maxi 3100mm hors-tout pergola. Hauteur max fenêtre PVC Transparente : 1370mm

Contrairement aux autres toiles techniques, **la toile cristal subit d'avantage les variations de températures. Entre les grosses chaleurs et les grands froids, le cristal se rigidifie et se rétracte.**

**Sa plage d'utilisation idéale serait de 15° à 25°.** Au delà, il est recommandé de surveiller la toile pendant les manœuvres car, cela peut nuire au bon fonctionnement du produit et la manipulation du store n'est donc pas recommandée



\* Dimension à renseigner :  
sans précision : 610mm

## SOLUTIONS DE POSES

### POUR POSE LIBRE



\*Si supérieur : rajouter un poteau intermédiaire

### POUR POSE MURALE FRONTALE



■ Profil d'éloignement 25 x 35mm

Les stores verticaux se montent uniquement sur poutre simple.

Si pose murale lames parallèles, rajout d'un poteau de 25mm contre la façade pour la fixation du stores.

\*Si supérieur : rajouter un poteau intermédiaire

### POUR OPENR ET OPENR2



\*Si supérieur : rajouter un poteau intermédiaire

# OPTION OPEN - BSO Z70

-GARANTIE 5 ANS -

Tarifs BSO OPEN ⇒ Pages tarifaires pergola gamme OPEN

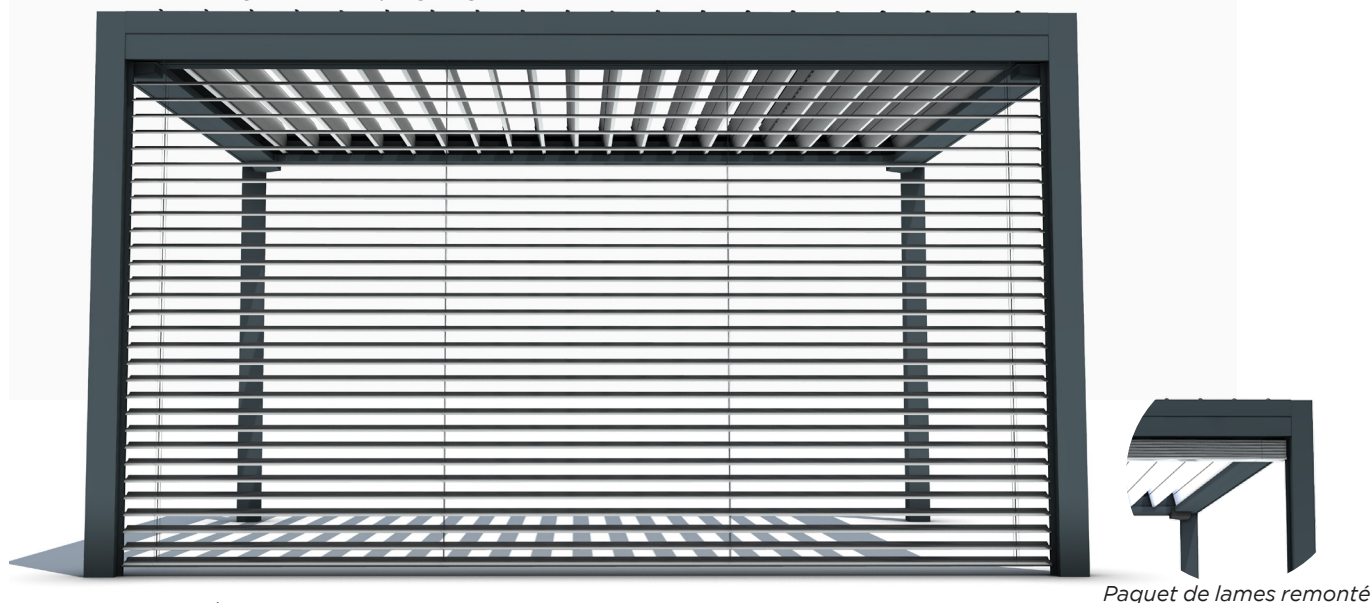

Paquet de lames remonté

## CARACTÉRISTIQUES STANDARDS

- HAUTEUR MAXI = 3100 mm (hors tout pergola).
- LARGEUR MAXI : 4980 mm (hors tout pergola). LARGEUR MINI : 1500 mm (hors tout pergola)
- INFORMATION : Pour une largeur pergola au delà de 4980mm hors tout, il sera nécessaire d'ajouter un poteau intermédiaire.
- RECOMMANDATION : Au delà de 30km/h, il est conseillé de remonter le store.
- INFORMATION : Le paquet de lames est visible quand le BSO est complètement remonté.

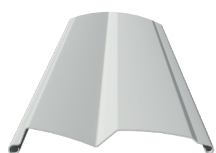

## LAMES OURLÉES EN Z

- LAMES en aluminium profilé.
- En forme de Z de 70 mm de large ourlée des deux côtés.
- Les lames s'orientent de 0° à 90°.



## COULISSES

- Guidage par coulisses en aluminium extrudé.
- DIMENSIONS : L 37 x H 41,5 m

## COLORIS STANDARDS

- Les coulisses et la barre de charge sont laquées aux coloris de la structure pergola.
- Les coloris des lames Z70 se font selon le nuancier ci-dessous :



**RAL 9005**  
Noir foncé  
Brillant



**RAL 9006**  
Blanc aluminium  
Brillant



**RAL 9007**  
Gris Aluminium  
Brillant

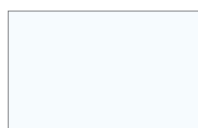

**RAL 9016**  
Blanc Signalisation  
Brillant



**RAL 7016**  
Gris anthracite  
Brillant

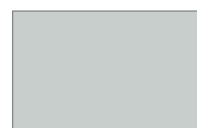

**RAL 7035**  
Gris clair  
Brillant



**RAL 5014**  
Bleu Pigeon  
Brillant



**VSR 780\***  
Bronze  
Brillant



**Autres coloris**  
Sur demande (+)

\*Pour le coloris VSR 780 le laquage des coulisses et de la lame finale se fera en RAL 7013 (coloris équivalent).

# OPTION OPEN ARCHE - STORE CONDUCTEUR

-GARANTIE 5 ANS -

Tarifs Store conducteur ⇒ Pages tarifaires pergola gamme OPEN



## CARACTÉRISTIQUES STANDARDS

- HAUTEUR STANDARD ARCHE: 2965 mm (H<sup>t</sup> pergola 2715 mm + Arche 250 mm).
- HAUTEUR MAXI ARCHE sans plus-value = 3100 mm (H<sup>t</sup> pergola 2850 mm + Arche 250 mm).
- LARGEUR MAXI : 4980 mm (hors tout pergola).
- GUIDAGE par conducteur en aluminium anodisé ø10. Fixation au sol par support oméga.
- INFORMATION : Côté arche, le store sera réalisé en deux parties.
- RECOMMANDATION : Nous préconisons la mise en place d'un capteur vent.  
Au delà de 30km/h, il est conseillé de remonter le store.

## TOILES

- TOILES STANDARDS : à choisir dans la gamme Screen Sélection RN Menuiserie.
- AUTRES TOILES : Acryliques ou techniques.
- Pour tout autres coloris ou collection de toile, la confection sans soudure ne sera pas garantie.

## TOILES SCREEN : LA SÉLECTION EXCLUSIVE RN Menuiserie

La technique de tissage de la toile Screen Sélection RN Menuiserie s'adapte aux variations liées à l'enroulement et répond d'avantage aux exigences du verticofre ZIP.

**Les toiles de la sélection RN Menuiserie sont confectionnées sans soudure.**



\*Si la toile est bi-face, il faudra préciser le coloris extérieur dominant. Sans précision, le coloris extérieur dominant sera le coloris le plus foncé.



# OPTION OPEN - OPEN IT

-GARANTIE 5 ANS -

Compatible avec : **OPEN** **OPEN<sup>R</sup>** **OPEN<sup>R</sup>**

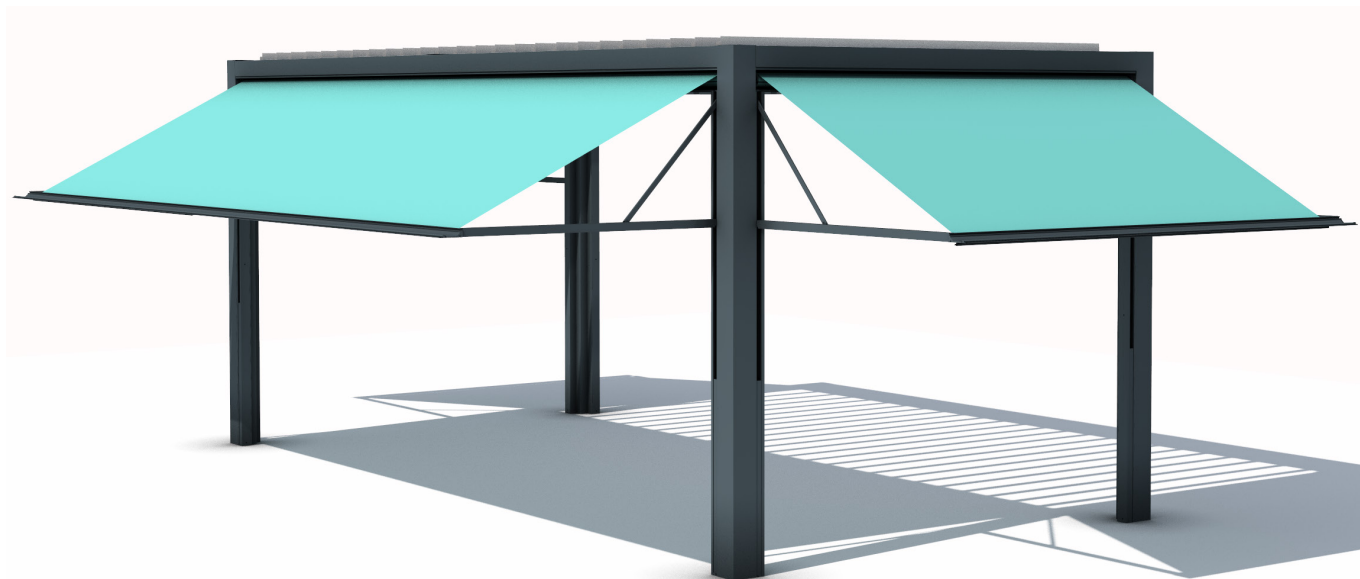

## DIMENSIONS | 1 MODULE

- HAUTEUR MAXI : jusqu'à 3100mm (hors tout pergola OPEN).
- LARGEUR MAXI avec toiles Acryliques : Largeur jusqu'à 4980mm (hors tout pergola OPEN).
- LARGEUR MAXI avec toiles Screen : 6080mm (hors tout pergola OPEN).
- LARGEUR MNI : 1000 mm (hors tout pergola OPEN).
- AVANCÉE FIXE MAXI 2000 mm → Pour les largeurs jusqu'à 4980mm
- AVANCÉE FIXE MAXI 1500 mm → Pour les largeurs de 4981 à 6080mm

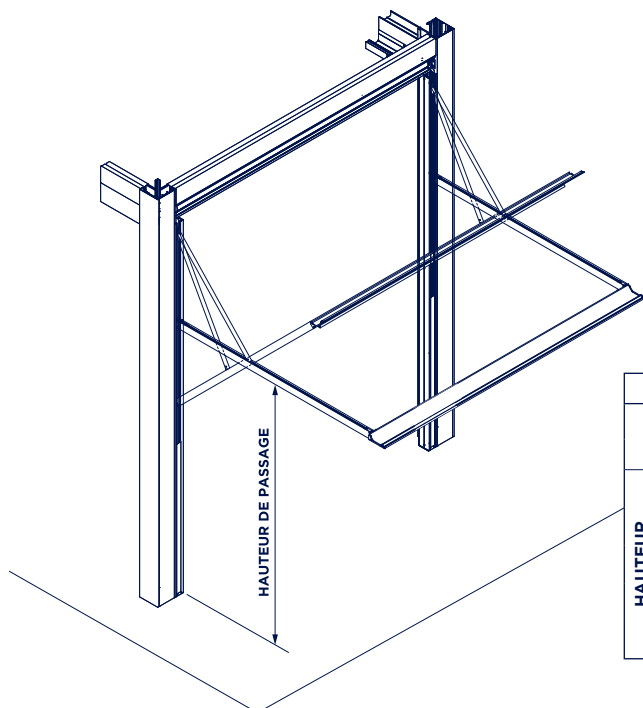

		HAUTEUR DE PASSAGE				
		AVANCÉE OPEN <sup>IT</sup>				
		1000	1250	1500	1750	2000
HAUTEUR PERGOLA	2715*	2040	1937	1833	1730	1626
	2800	2125	2022	1918	1815	1711
	2900	2225	2122	2018	1915	1811
	3000	2325	2222	2118	2015	1911
	3100	2425	2322	2218	2115	2011

\*Hauteur standard Pergola OPEN

Dimensions exprimées en mm.

## MOTORISATION

- STANDARD : Manœuvre radio par système RN Menuiserie.
- OPTION : Pilotage par moteur radio io Somfy.

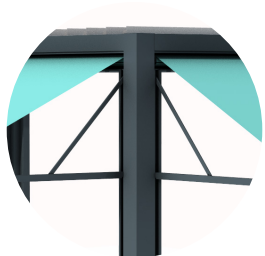

## BRAS

- En aluminium extrudé thermolaqué. Les bras modulables se déploient vers l'extérieur pour une ouverture allant jusqu'à 90°.
- Le store est invisible en position fermée. La toile et le mécanisme sont ainsi protégés des aléas météorologiques.





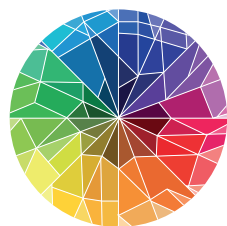

## MONTANT

- Mécanisme totalement intégré dans les montants du store OPEN'IT.
- Profilés de 56 x 75 mm en aluminium extrudé fixés sur les poteaux de la pergola.



## COLORIS D'ARMATURES ET LAMES STANDARDS

-  RAL 9016 Blanc
-  RAL 9007 Gris
-  FS 7016 Gris Anthracite
-  D'autres coloris sont disponibles en plus-values.
- Le choix du laquage des lames et celui de l'armature peut être fait indépendamment.



## TOILES

- TOILES STANDARDS : Toiles Groupe A et Groupe B - acryliques , choix de coloris illimité + Screen Sélection RN Menuiserie.
- Toiles précontraints Soltis non disponibles.

# OPTION OPEN - PROTECT LAMES

-GARANTIE 5 ANS -

Compatible avec : **OPEN** **OPEN<sup>R</sup>** **OPEN<sup>R</sup>**



Lames fermées



Lames ouvertes

## DIMENSIONS

- HAUTEUR : jusqu'à 3000mm (hors tout pergola OPEN).  
⚠ Le pas des lames étant fixe, cela induit un "jour" entre le sol et la lame qui peut être variable de 5 à 130mm suivant la hauteur pergola.
- LARGEUR : jusqu'à 3000mm (hors tout pergola OPEN). Pour une largeur pergola supérieure à 3000mm (hors-tout pergola), il est nécessaire d'ajouter un poteau intermédiaire.

## MOTORISATION

- STANDARD : Motorisation pilotée par un système radio RN Menuiserie.
- OPTION : Pilotage par moteur radio io Somfy.

## MONTANT



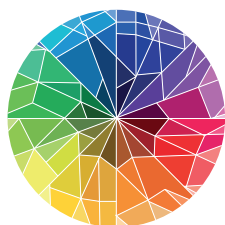

- Mécanisme totalement intégré dans les montants du Protect Lames.
- Profilés de 140x60 mm en aluminium extrudé.

## SÉCURITÉ D'UTILISATION

- Manœuvre par action maintenue (système RN Menuiserie) .
- Manœuvre sans action maintenue (système Somfy) .



## COLORIS D'ARMATURES ET LAMES STANDARDS

-  RAL 9016 Blanc
-  RAL 9007 Gris
-  FS 7016 Gris Anthracite
-  D'autres coloris sont disponibles en plus-values.
- Le choix du laquage des lames et celui de l'armature peut être fait indépendamment.



# CARACTÉRISTIQUES TECHNIQUES

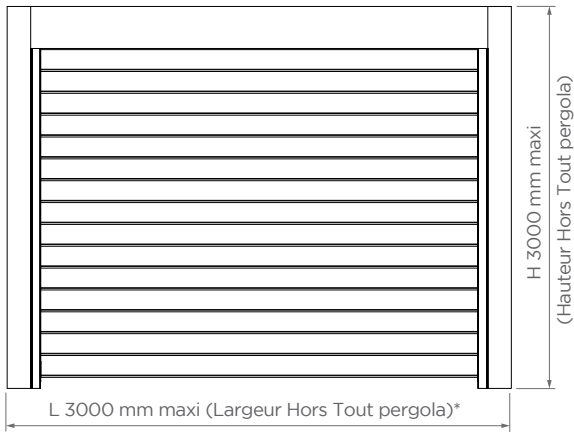

\* Si Largeur >3000 il est impératif d'ajouter un poteau intermédiaire

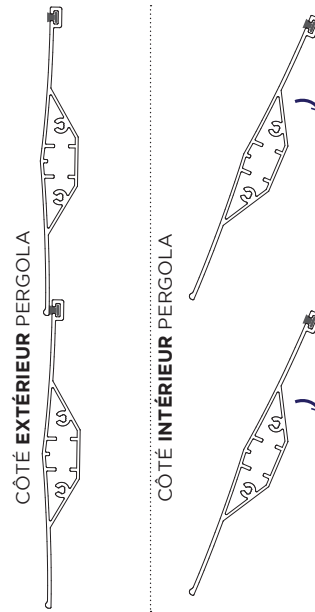

Détails des lames

## SOLUTIONS DE POSES



\*Si supérieur : rajouter un poteau intermédiaire

## ÉVACUATION DES EAUX DE PLUIE (+)

La mise en place du Protect Lames implique la condamnation de l'évacuation des eaux de pluie standard. Afin de conserver les évacuations préconisées par module, une solution d'évacuation externe est disponible via la mise en place d'un tube de 60x60mm positionné sous le receveur en fond plat.

→ **Tube de 60x60mm** placé dans les angles pour permettre l'évacuation.

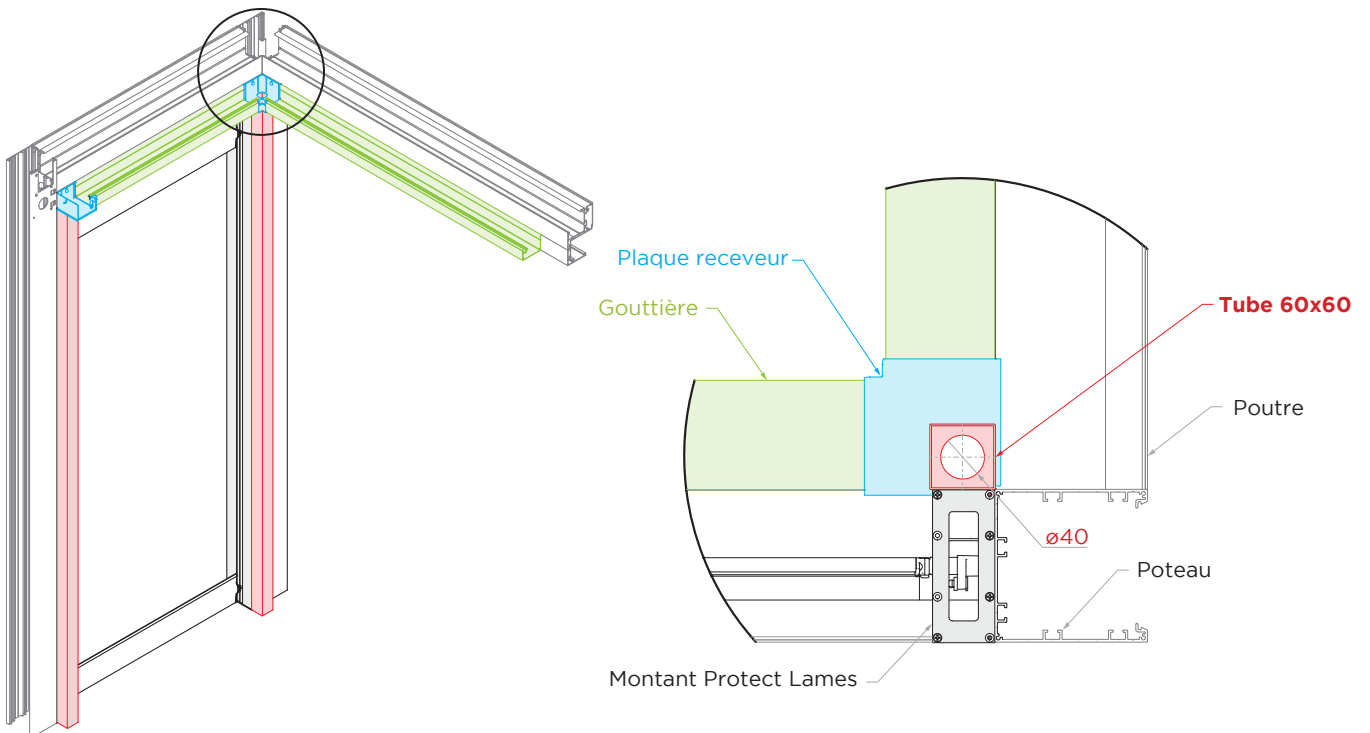

## CARACTÉRISTIQUES HAUTEUR PROTECT LAMES/PERGOLA

<b>PAS DE LAMES - PROTECT LAMES</b>	
<b>HAUTEUR (mm)*</b> <i>Hors-Tout pergola</i>	<b>Nombre de lames</b>
2070	14
2199	15
2328	16
2457	17
2586	18
2715	19
2844	20
2973	21

\*Hauteur pergola dont le «jour» entre le sol est la dernière lame est à son minimum.

L'option Protect Lames respecte un pas des lames fixe.  
Les coulisses feront toujours la hauteur de votre pergola, cependant, un «jour» entre le sol et la dernière lame peut être variable de 5 à 130mm suivant la hauteur hors-tout de votre pergola.

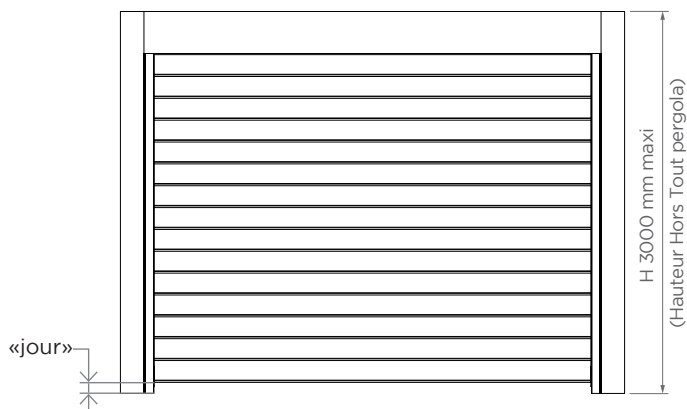

# OPTION - OPEN SOL | PAROIS VITRÉES

-GARANTIE 5 ANS -

Compatible avec : **OPEN** **OPEN<sup>R</sup>** **OPEN<sup>R</sup>** → déjà posée ou nouvelle pergola  
**IZI** → nouvelle pergola uniquement



## ÉQUIPEMENT STANDARD

- VITRAGE en verre trempé traité à chaud de 10 mm (ESG-H).
- PROFILÉS : Système coulissant et pivotant entièrement vitré. Construction coulissante par le bas.
- RAIL BAS : Rail posé au sol ou encastré.
- POIGNÉE STANDARD : Poignée noire en matière plastique sur le vitrage de la porte coté intérieur. En option, poignée noire en matière plastique côté extérieur.
- KIT MAINTIEN VANTAUX : Permet le blocage des vantaux repliés à 90°.

## GUIDAGE

- Sur bandes de coulissement montées dans le rail bas. Réglable en hauteur. Matière résistante à l'usure et sans entretien.
- OUVERTURE VERS L'INTÉRIEUR : Ouverture totale vers la gauche ou vers la droite.

## SYSTÈME DE VERROUILLAGE

- Verrouillage de l'intérieur en partie basse et haute manœuvrable de l'intérieur ou des 2 côtés (en option).

## COLORIS STANDARDS

- RAL 9016 Blanc
- RAL 9007 Gris
- FS 7016 Gris Anthracite
- D'autres coloris sont disponibles en plus-values.

## DIMENSIONS ET CARACTÉRISTIQUES

- LARGEUR VITRAGE : **Largeur min = 600mm**. Largeur max = 800mm (voir détail grilles tarifs p.125).
- COMBINAISON : Système de 3 à 8 vantaux selon la dimension de la pergola.  
Largeur min = 1840mm. Largeur max = 5800mm
- HAUTEUR : jusqu'à 3100mm (hors tout pergola OPEN).  
jusqu'à 3000mm (hors tout pergola IZI).
- COMPATIBILITÉ avec : ZIP OPEN, OPEN'IT (selon configuration) et ZIP IZI (en pose de face uniquement).



## ÉQUIPEMENTS OPTIONNELS

- **OPTION** : Joint rigide translucide «h» à clipper sur le bord des vitrages intermédiaires. Ce joint atténue fortement l'entrée de l'air, de l'eau et le bruit à l'intérieur. Joint fourni à dimension (hauteur clair de vitrage).
- **ÉCLAIRAGE LED** : Incorporé dans le rail haut côté intérieur. Fourni avec un kit alimentation LED (système radio RN Menuiserie ou radio io Somfy). → pour pergola gamme Open uniquement (non compatible avec le rail OPEN IT).

## SYSTÈME COULISSANT

- Système coulissant et pivotant entièrement vitré.
- Ouverture des vantaux vers l'intérieur. Sens de coulissement : droite ou gauche.

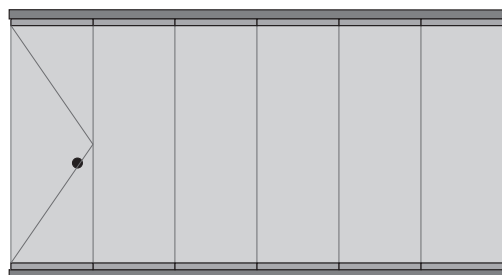

**Porte**  
pivotante

**Autres vantaux**  
coulissants et pivotants

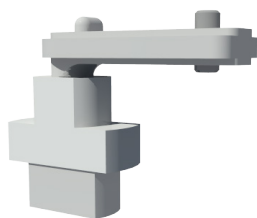
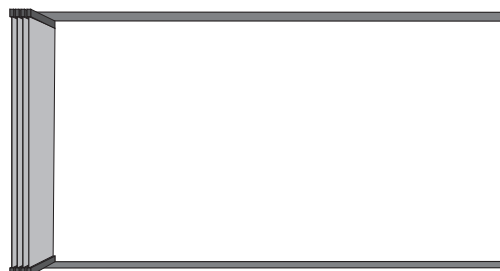
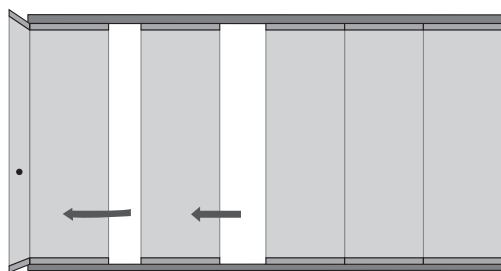
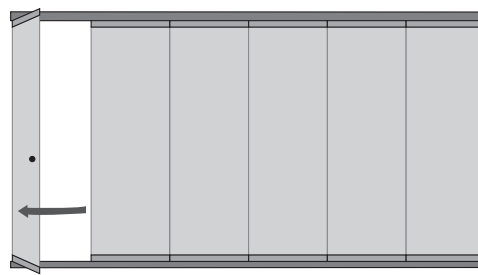

### Orientation des panneaux

Les pivots supérieurs et inférieurs permettent le déplacement des vantaux et leur battement de repli.

### Guidage des panneaux

Les patins supérieurs et inférieurs guident les vantaux dans les rails.

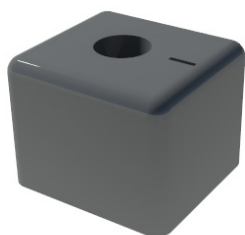

### Orientation des panneaux

Les blocs supérieurs et inférieurs permettent la rotation de la porte

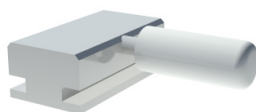

### Verrouillage inférieur

Bloque la porte entre les 2 bandes de coulissement et permet son ouverture en complément du verrouillage supérieur.



### Verrouillage supérieur

Le verrouillage supérieur a été conçu pour faciliter l'ouverture du système.

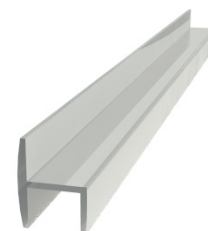

### Joint rigide - option

Ce joint sert à isoler. Il atténue fortement l'entrée de l'air, de l'eau et le bruit à l'intérieur.

## ÉCLAIRAGE LED GAMME OPEN UNIQUEMENT

- ▶ Incorporé dans le rail haut standard côté intérieur.
- ▶ Un confort visuel apporté par un diffuseur intégré.
- ▶ 320 lumens/ml.
- ▶ Éclairage **avec** variation de lumière.
- ▶ 5000 °Kelvin.

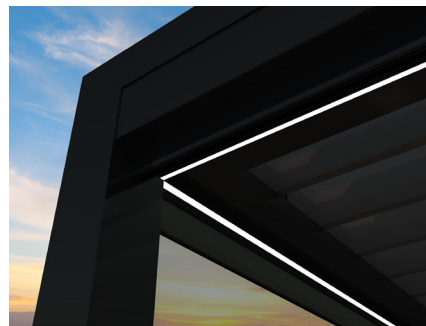

## VERROUILLAGE



Verrouillage intérieur  
*standard*



Verrouillage intérieur/extérieur  
*option*

## KIT MAINTIEN VANTAUX



Maintien des vantaux en position ouverture à 90°. Sécurité de l'ensemble en position fermeture.

## SCHÉMAS DE POSITIONNEMENT DES PAROIS 1 seul repli par poteau

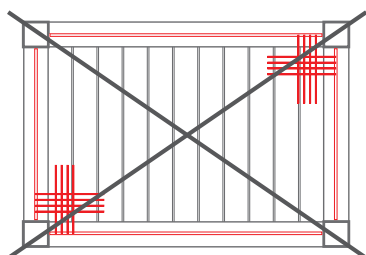

Configuration à éviter

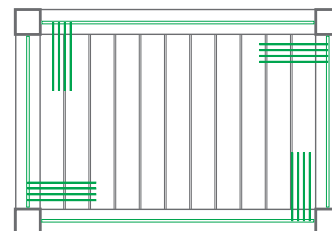
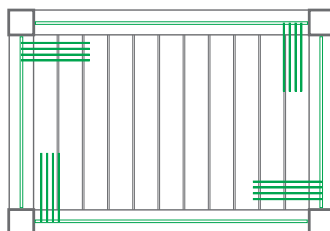

Configurations préconisées

## TYPES DE RAIL :

### RAIL HAUT | PERGOLA OPEN

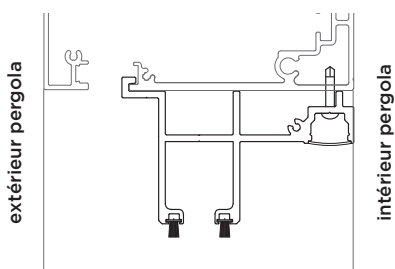

Rail haut standard  
*LED possible en option*

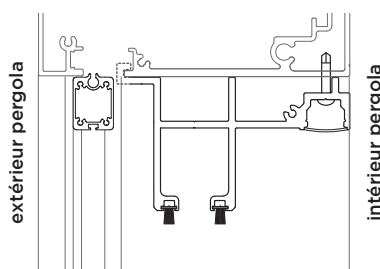

Rail haut standard  
*si commande d'une paroi vitrée avec ZIP OPEN*

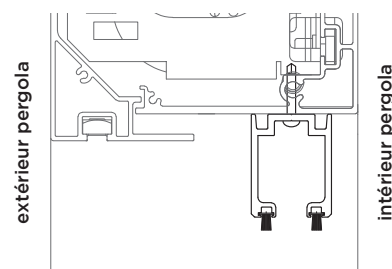

Rail haut \*  
*si commande d'une paroi vitrée avec OPEN iT*

### RAIL HAUT | PERGOLA IZI

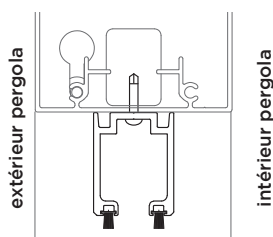

Rail haut standard  
*pour pergola IZI*

### RAIL BAS | PERGOLAS OPEN ET IZI

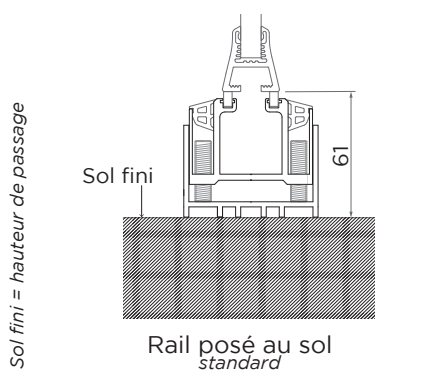

Rail posé au sol  
*standard*

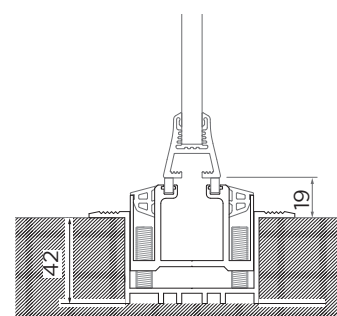

Rail encastré  
*option*

Sol fini = hauteur de passage

## ÉQUIPEMENTS OPTIONNELS



**POIGNÉE VERROUILLAGE INTÉRIEUR ET EXTÉRIEUR**

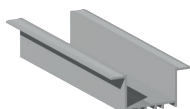

**RAIL ENCASTRÉ**



**JOINT RIGIDE ENTRE VITRAGES**

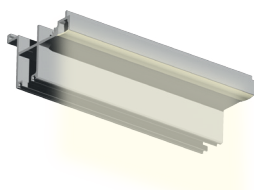

**RAMPE LED AVEC 2 RALLONGES LED**

uniquement pour pergola gamme Open  
*À associer au kit alimentation*

**KIT ALIMENTATION LED SYSTÈME RN Menuiserie**

uniquement pour pergola gamme Open

**KIT ALIMENTATION LED SOMFY**

uniquement pour pergola gamme Open



**TÉLÉCOMMANDE SUPPLÉMENTAIRE SYSTÈME RN Menuiserie**



**TÉLÉCOMMANDE SUPPLÉMENTAIRE MOTORISATION SOMFY**



**PLUS-VALUE LAQUAGE**

**COMMANDE DE VITRAGE SUR PERGOLA OPEN DÉJÀ INSTALLÉE**



# CERTIFICATION

PAR ÉVALUATION DE LA CONCEPTION

PERGOLAS À OSSATURE ALUMINIUM

## OPEN

Certificat n° 106-05-P06



**OPEN le choix d'une pergola performante 100% Française !**

RN Menuiserie **STORES**, 1<sup>er</sup> fabricant de protections solaires à obtenir la certification.

**ENDURANTE** : Orientation des lames testée à **14 000 cycles**.

**ROBUSTE** : Essais au vent réussi, la pergola OPEN résiste à des rafales allant jusqu'à **185 km/h**.

**RÉSISTANTE** : Validation des test à la corrosion.

**ÉTANCHE\*** : Essais d'étanchéité à l'eau validés. Évacuation des eaux de pluie optimale.

\*La pergola OPEN ne permet pas d'être Hors d'air, hors d'eau telle une véranda. L'installation (fixation) de la pergola doit respecter les normes en vigueur.

### CARACTÉRISTIQUES CERTIFIÉES

- La conception des nœuds caractéristiques.
- La liaison des éléments entre eux.
- Les performances de résistance au vent et d'étanchéité à l'eau du système de pergola.
- Les performances de résistance mécanique des éléments de la toiture.
- La liaison au sol.

Référentiel EC03 consultable sur le site internet du CSTB :

<https://evaluation.cstb.fr/fr/certifications-produits-services/marque/conception/>

Délivrée par le  
**CSTB**  
le futur en construction

# CERTIFICATION

PAR ÉVALUATION DE LA CONCEPTION

PERGOLAS À OSSATURE ALUMINIUM

## IZI

Certificat n° 105-05-P05



**IZI le choix d'une pergola performante 100% Française !**

RN Menuiserie **STORES**, 1<sup>er</sup> fabricant de protections solaires à obtenir la certification.

**ENDURANTE** : Orientation des lames testée à **14 000 cycles**.

**ROBUSTE** : Essais au vent réussi, la pergola IZI résiste à des rafales allant jusqu'à **185 km/h**.

**RÉSISTANTE** : Validation des test à la corrosion.

**ÉTANCHE\*** : Essais d'étanchéité à l'eau validés. Évacuation des eaux de pluie optimale.

\*La pergola IZI ne permet pas d'être Hors d'air, hors d'eau telle une véranda. L'installation (fixation) de la pergola doit respecter les normes en vigueur.

### CARACTÉRISTIQUES CERTIFIÉES

- La conception des nœuds caractéristiques.
- La liaison des éléments entre eux.
- Les performances de résistance au vent et d'étanchéité à l'eau du système de pergola.
- Les performances de résistance mécanique des éléments de la toiture.
- La liaison au sol.

Référentiel **EC03** consultable sur le site internet du **CSTB** :

<https://evaluation.cstb.fr/fr/certifications-produits-services/marque/conception/>

Délivrée par le  
**CSTB**  
le futur en construction



AIDE

# LES RÈGLES D'ENTRETIEN

D'UNE PERGOLA



## AVANT DE COMMENCER



### ATTENTION :

**Afin de préserver la qualité de vos produits, il est recommandé d'éviter l'utilisation de nettoyeur à haute pression, ni de générateur vapeur, ni de brosse à poils rigides et agressifs, ni de javel, ni de détergent afin d'éviter une altération du thermolaquage de la structure.**

- La pergola est faite entièrement en aluminium thermolaqué. Le nettoyage de votre pergola doit se faire de la manière suivante :
- Dépoussiérez régulièrement les lames, les poteaux
- Vérifiez l'encombrement des gouttières, bacs receveurs (feuilles...) et nettoyez ces dernières.



## NETTOYAGE DE LA PERGOLA :

- Nettoyez la structure et/ou la toile de la pergola avec un jet d'eau doux et un savon ou un nettoyant neutre sans couleur.
- Arrosez une première fois la pergola puis appliquez du savon avec une éponge ou un chiffon microfibre.



## SÉCHAGE :

- Laissez sécher la pergola à l'air libre.

### SÉCHAGE DE LA TOILE :

- Après son nettoyage, gardez le store en position ouverte afin de laisser la toile sécher.
- Nous vous recommandons d'attendre le séchage complet de la toile avant de remonter le store.