



RN MENUISERIE

Lieu dit TERREFORT 47240 LAFOX
05 53 95 91 16
WWW.RN-MENUISERIE.FR



FENÊTRES BOIS

QUAND L'IMAGINATION OSE, ELVA COMPOSE

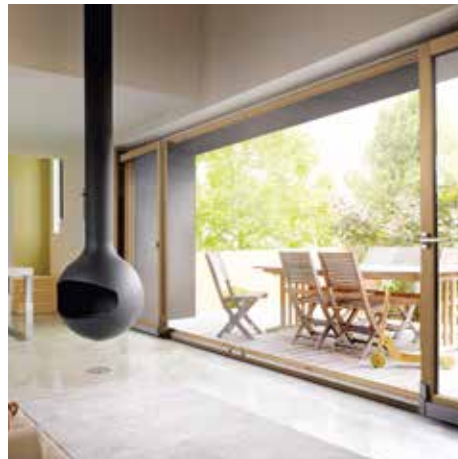

RN-MENUISERIE.FR



LES AVANTAGES DU BOIS

Les fenêtres en bois font partie des plus performantes. Elles sont en effet très efficaces en matière d'isolation thermique, comme en matière d'isolation phonique, tout particulièrement quand elles sont équipées de doubles ou triples vitrages. Elles sont donc synonymes d'économies. Les essences les plus nobles comme le chêne ou le bois exotique rouge ne nécessitent pas de traitement préalable, alors que d'autres, comme le Limba ou le pin, demandent à recevoir des traitements fongicides et insecticides ou destinés à les rendre hydrofuges.

*Durabilité
et performance
thermique
et phonique*





UN MATÉRIAU ÉCOLOGIQUE

Si les essences de bois utilisées pour fabriquer les fenêtres proviennent de forêts respectueuses de l'environnement, le bois est considéré comme un matériau durable et écologique. Pour être certain de cette caractéristique, le bois doit porter la certification «PEFC» qui atteste du respect des fonctions environnementales, sociétales et économiques de la forêt.

Excellent bilan environnemental, le bois est un produit naturel, renouvelable et recyclable. C'est le matériau avec le meilleur bilan carbone.



UN MATÉRIAU ESTHÉTIQUE

Avec un matériau noble et authentique comme le bois, les fenêtres donnent assurément un cachet à une maison et un aspect chaleureux, très élégant. D'autre part, le bois permet toutes les fantaisies et surtout s'intègre à tous les styles de bâtiment avec l'éventail très large de formes, de détails et de couleurs possibles.

Les fenêtres en bois ont la capacité de s'adapter à tous les types de travaux, que ce soit de la rénovation de maison ou de la construction neuve, à tous les styles et à toutes les formes d'ouvertures, et des très grandes hauteurs.





COLLECTION

SYMBIOPHONY

DESIGN ET PERFORMANCES
ÉNERGÉTIQUES MAXIMALES

Essence même de cette nouvelle collection, la fenêtre Symbiophony profite de la parfaite alliance de la technologie et du design épuré pour offrir d'excellentes performances thermiques et acoustiques.

Construction neuve, maison passive..., le bois n'est plus l'apanage de la rénovation. Son profil résolument contemporain saura accueillir bon nombre d'accessoires de menuiseries, marqueurs design de votre fenêtre.

*La chaleur d'un
matériau authentique
dans un design actuel.*

DESCRIPTION



- **TYPE ASSEMBLAGE**
Assemblage mécanique du dormant et ouvrant avec insert.
- **DORMANT/OUVRANT**
Dormant 69mm / Ouvrant 59mm (standard) ou ouvrant 74mm
- **SOUBASSEMENT**
Panneau isolé
- **VITRAGE**
Épaisseur de vitrage : 28 ou 34 ou 41 ou 47mm permettant un choix de vitrages spéciaux plus performants
Vitrage de base : 4/20/4 FE+A avec intercalaire noir
Joint de vitrage : transparent
- **QUINCAILLERIE ET ACCESSOIRES**
Jeu de 12mm, pas d'usinage pour positionner une gâche, feuillure sur toute la hauteur
Ferrage double broche pour une meilleure tenue du vantail
Double joint de frappe
- **MISE EN ŒUVRE**
Intérieure ou extérieure. Pose Tunnel, en applique, avec tapée d'isolation, en feuillure, pose en rénovation

CERTIFICATS



LES TYPES D'OUVERTURES

STANDARD © SUR-MESURE

1 VANTAIL
OF - OB2 VANTAUX
OF - OB3 VANTAUX
OF - OB

FIXE



SOUFFLET

NB : possibilité de réaliser des ensembles composés.

PERFORMANCES

CLASSEMENT AEV
A*4 E*6B V*A2**STANDARD**Isolation thermique $U_w = 1,40$
Acoustique : $R_{a,tr} = 28$ dB**MAXIMALE**Isolation thermique $U_w = 0,80$
Acoustique : $R_{a,tr} = 42$ dB

ESTHÉTIQUE

Poignée centrée avec couvre joint intérieur (sauf sur les portes fenêtre serrures)

Couvre joint extérieur

Oscillo battant à ferrage symétrique

Masse centrale
pour 2 vantaux = 128 mm

SÉCURITÉ

Anti-fausse manœuvre sur oscillo-battant



COLLECTION

SYMBIOPHONY



PERSONNALISATION

RÉNOVATION



Dormant avec aile intégrée de 10 x 9 mm (standard)



Dormant avec aile intégrée de 10 x 19 mm



Dormant avec feuillure intérieure de 8 x 9 mm



Dormant avec aile intégrée de 20 x 9 mm



Dormant sans aile

NEUF

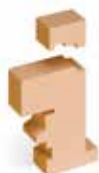

Tapée extérieure rapportée pour isolation de 80 mm



Tapée extérieure rapportée pour isolation de 200 mm



Tapée intérieure rapportée pour isolation de 80 mm



Tapée intérieure rapportée pour isolation de 200 mm

PIÈCE D'APPUI



Pièce d'appui 124 mm (standard)



Pièce d'appui 124 mm réhabilitation



Pièce d'appui réduite 104 mm



Pièce d'appui réduite 104 mm réhabilitation



Pièce d'appui allongée 140 mm



Pièce d'appui allongée 140 mm réhabilitation



Pièce d'appui réduite 86 mm



Pièce d'appui rénovation 69 mm



Seuil 20 mm



HABILLAGE INTERIEUR/EXTÉRIEUR

Mouluré 21 x 40	Mouluré 21 x 55	Droit 21 x 40	Droit 21 x 55
Mouluré 31 x 42	Mouluré 31 x 57	Droit 31 x 42	Droit 31 x 57
Cornière 25 x 55	Plat 6 x 36	Plat 8 x 50	Plat 8 x 100

CHOIX DE PETITS BOIS

Petits bois incorporé plomb 10 x 8	Petits bois incorporé laiton sans croisillon 10 x 8	Petits bois incorporé Alu RAL au choix 26 x 8



Petits bois mouluré amovible ou collé (largeur 26 mm)



Petit bois pente 20° amovible ou collé (largeur 26 mm)



ESSENCE DE BOIS & FINITION
Limba ou Pin avec certificat PEFC ou Chêne avec certificat PEFC



FINITION À FINIR, RENFORCÉE EN LASURE OU RAL AU CHOIX MONOCOLORE OU BICOLORE

POIGNÉES & ACCESSOIRES
Choix de poignées et fausses crémones page 36

POIGNÉE DE BASE SUR CE MODÈLE
Poignée F9

- CHÊNE Naturel
- CHÊNE Cérusé
- PIN Naturel
- LIMBA Naturel
- LIMBA Moabi
- LIMBA Kosipo
- LIMBA Blanc



VITRAGE DÉCO
Sélection page 106



CACHE FICHES
En option



VOLETS BOIS INTÉRIEURS
En option





COLLECTION

SOPRANO

UN HYMNE À LA QUALITÉ
ET À LA SOBRIÉTÉ.

Cette gamme restituée, en 46 mm, l'ensemble des valeurs du répertoire Elva : l'assemblage mécanique fiabilise les réglages, le traitement du bois après le dernier usinage renforce la résistance dans le temps. La sobriété des lignes vient compléter ce programme de performances, sur le registre de l'économie et du juste confort qui sied aux intérieurs d'aujourd'hui.

*Offrez du caractère
à votre maison.*

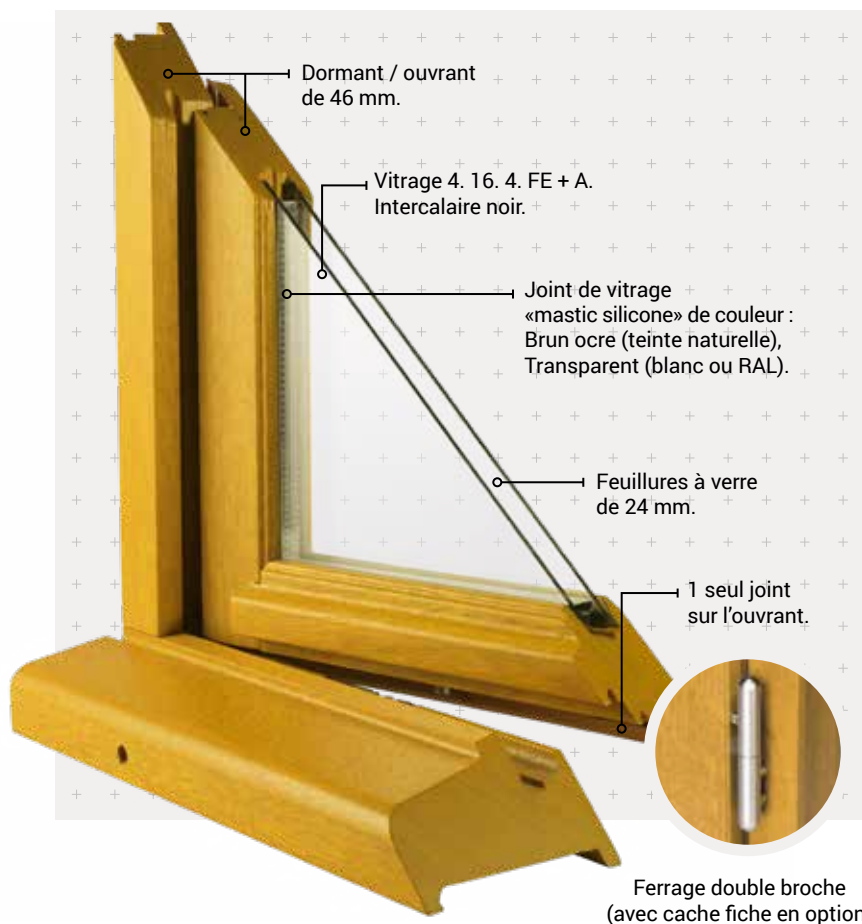

CERTIFICATS



DESCRIPTION

• TYPE ASSEMBLAGE

Assemblage mécanique du dormant et ouvrant, Assemblage des pièces bois avec insert

• DORMANT / OUVRANT

Dormant 46 mm / Ouvrant 46 mm

• SOUBASSEMENT

Pour les portes fenêtres : panneau de soubassement massif jusqu'à hauteur de 292 mm ou panneau isolé pour hauteur supérieure à 292 mm.

• DRAINAGE

Drainage arrêté sur pièce d'appui

• VITRAGE

Feuillures à verre de 24 mm

Vitrage de base : 4/16/4 FE+A intercalaire noir

Joint de vitrage de couleur brun (teinte naturelle) ou transparent (blanc ou RAL)

• QUINCAILLERIE

Ferrage double broche pour une meilleure tenue du vantail

Simple joint de frappe

• MISE EN ŒUVRE

Intérieure ou extérieure. Pose tunnel, en applique, avec tapée d'isolation, en feuillure, pose en rénovation

LES TYPES D'OUVERTURES STANDARD & SUR-MESURE



1 VANTAIL



2 VANTAUX



3 VANTAUX



FIXE



SOUFFLET



BASCULANT

NB : possibilité de réaliser des ensembles composés.



TRIANGULAIRE



TRAPEZE

LES FORMES POSSIBLES



PERFORMANCES

CLASSEMENT AEV
A*3 E*5B V*A2

STANDARD

Isolation thermique : $U_w = 1.60$
Acoustique : $R_{a,tr} = 28$ dB

MAXIMALE

Isolation thermique : $U_w = 1.40$
Acoustique : $R_{a,tr} = 33$ dB



ESTHÉTIQUE

Couvre joint extérieur



SÉCURITÉ

Anti-fausse manœuvre sur oscillo-battant



* selon certaines conditions

COLLECTION **SOPRANO**



+ PERSONNALISATION

RÉNOVATION



Dormant avec aile intégrée de 10 mm (standard)



Dormant avec aile intégrée de 20 mm



Dormant sans aile

NEUF



Tapée rapportée intérieure pour isolation de 50 mm



Tapée rapportée intérieure pour isolation de 180 mm



Tapée rapportée extérieure pour isolation de 50 mm



Tapée rapportée extérieure pour isolation de 180 mm



Tapée persienne

PIÈCE D'APPUI



Pièce d'appui standard (112 mm)



Pièce d'appui réduite (69 mm)



Pièce d'appui rénovation



Seuil 20 mm

HABILLAGE INTERIEUR/EXTÉRIEUR



Mouluré 21 x 55



Mouluré 21 x 40



Cornière 25 x 55



Plat 6 x 36



Plat 8 x 50



Plat 8 x 100

CHOIX DE PETITS BOIS

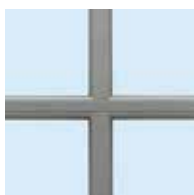

Petits bois incorporé plomb
10 x 8

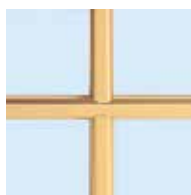

Petits bois incorporé laiton sans croisillon
10 x 8



Petits bois incorporé Alu RAL au choix
26 x 8



Petits bois mouluré aimanté ou collé
(largeur 26 mm)



Petit bois pente 20° aimanté ou collé
(largeur 26 mm)

ESSENCE DE BOIS & FINITION



LIMBA
Naturel

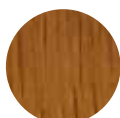

LIMBA
Moabi

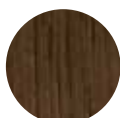

LIMBA
Kosipo



LIMBA
Blanc



FINITION À FINIR,
RENFORCÉE EN LASURE
OU RAL AU CHOIX
MONOCOLORE
OU BICOLORE

POIGNÉES & ACCESSOIRES
Choix de poignées et fausses crémones page 36

POIGNÉE DE BASE SUR CE MODÈLE
Poignée F9



VITRAGE DÉCO

Sélection page 106



CACHE FICHES

En option



VOLETS BOIS INTÉRIEURS

En option





COLLECTION

SOLO COULISSANT

LE MARIAGE DE LA BEAUTÉ
ET DE LA SÉCURITÉ.

Une baie coulissante 100% bois, c'est l'assurance d'un charme inégalable offert aux grandes ouvertures. Une manière toute naturelle de concilier solidité et maniabilité, apport de lumière et chaleur esthétique, confort intérieur et ouverture sur l'environnement. 3 essences au choix et disponibilité en version coulissant à levage ou oscillo-coulissant.



*Une véritable
source de lumière
pour votre intérieur.*



DESCRIPTION

- **TYPE ASSEMBLAGE**
Assemblage mécanique du dormant et ouvrant,
Assemblage des pièces bois avec insert.
- **DORMANT/OUVRANT**
Levant :
Dormant 151 mm / Ouvrant 58 mm.
Oscillo-coulissant :
Dormant 56 mm / Ouvrant 92 mm.
- **SOUBASSEMENT**
Panneau de soubassement isolé.
- **VITRAGE**
Feuillures à verre de 28 mm permettant un choix de vitrages spéciaux plus performants
Vitrage de base : 4/20/4 FE+A intercalaire noir
Joint de vitrage de couleur brun (teinte naturelle) ou transparent (blanc ou RAL).
- **QUINCAILLERIE ET ACCESSOIRES**
Levant :
Crémone à relevage
Poids maxi par vantail : 150 kg
Largeur d'ouvrant maxi de 2450 mm
Hauteur d'ouvrant maxi de 2650 mm
Oscillo-coulissant :
Crémone oscillo coulissant avec rail
Poids maxi par vantail : 160 kg
Largeur d'ouvrant maxi de 1650 mm
Hauteur d'ouvrant maxi de 2450 mm
- **MISE EN ŒUVRE**
Intérieure ou extérieure. Pose tunnel, en applique, avec tapée d'isolation, en feuillure, pose en rénovation.

LES TYPES D'OUVERTURES

STANDARD & SUR-MESURE

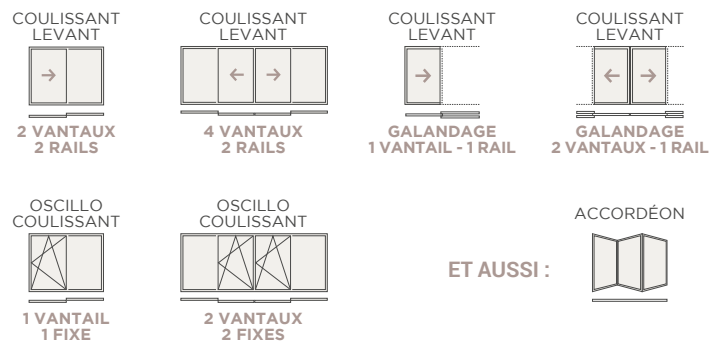

PERFORMANCES

CLASSEMENT AEV
Essai non réalisé

STANDARD
Isolation thermique : $U_w = 1.60$
Acoustique : essai non réalisé

MAXIMALE
Isolation thermique : $U_w = 1.40$
Acoustique : essai non réalisé



ESTHÉTIQUE

Levant : montants latéraux et centraux de 92 mm.



SÉCURITÉ

Poignée : grande prise en main pour effort réduit.



COLLECTION **SOLO COULISSANT**



+ PERSONNALISATION

RÉNOVATION



Levant : dormant sans aile



Oscillo coulissant : dormant avec aile intégrée de 10 mm (standard)



Oscillo coulissant : dormant sans aile

NEUF



Levant : Tapée extérieure rapportée pour isolation de 180 mm



Oscillo coulissant : Tapée rapportée extérieure pour isolation de 60 mm



Oscillo coulissant : Tapée rapportée extérieure pour isolation de 180 mm

PIÈCE D'APPUI



Levant : Pièce d'appui standard



Levant : Seuil



Oscillo coulissant : Pièce d'appui standard (122 mm)



Oscillo coulissant : Pièce d'appui réduite (79 mm)



Oscillo coulissant : Pièce d'appui rénovation



HABILLAGE INTERIEUR/EXTÉRIEUR



Mouluré 21 x 55



Mouluré 21 x 40



Cornière 25 x 55



Plat 6 x 36



Plat 8 x 50



Plat 8 x 100

CHOIX DE PETITS BOIS

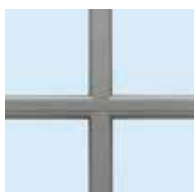

Petits bois incorporé plomb
10 x 8

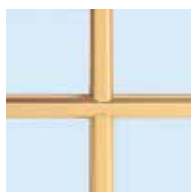

Petits bois incorporé laiton sans croisillon
10 x 8



Petits bois incorporé Alu RAL au choix
26 x 8



Petits bois mouluré collé
(largeur 26 mm)



Petit bois pente 20° collé
(largeur 26 mm)

ESSENCE DE BOIS & FINITION

Limba ou Pin avec certificat PEFC
ou chêne avec certificat PEFC

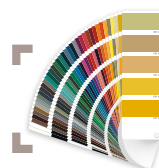

FINITION À FINIR, RENFORCÉE
EN LASURE OU RAL AU CHOIX
MONOCOLORE OU BICOLORE



CHÊNE
Naturel



CHÊNE
Cérusé



PIN
Naturel



LIMBA
Naturel



LIMBA
Moabi



LIMBA
Kosipo



LIMBA
Blanc



POIGNÉE
LEVANT



POIGNÉE
OSCILLO
COULISSANT



VITRAGE
DÉCO

Sélection page 106



COLLECTION

TRADITION RECOUVREMENT SIMPLE JOINT

Cette menuiserie dispose d'un joint central sur le dormant et vous offre ainsi les performances maximales d'étanchéité à l'air. Elle s'adapte à toutes les formes recherchées.

*La menuiserie
qui s'adapte à toutes
vos envies.*



DESCRIPTION

- **TYPE ASSEMBLAGE**
Par double enfourchement
- **DORMANT**
Profil pente 10°, d'épaisseur compris entre 48 et 54 mm
- **APPUI**
Arrondi (rayon 15° ou rayon 45°) ou angle vif
- **MISE EN ŒUVRE**
Intérieure ou extérieure. Pose tunnel, en applique, avec tapée d'isolation, pose en rénovation
- **OUVRANT**
Ouvrant de 48 ou 55 ou 59 mm avec un profil standard pente 38°, pente 10° ou 1/4 de rond
- **JET D'EAU**
Arrondi (rayon 15°), angle vif ou à doucine
- **SEUIL**
Possibilité de mettre un seuil alu ou réduit pour PMR, ou encore sans seuil
- **PARCLOSE**
Profil standard, pente 10°, 1/4 de Rond, double fesse
- **QUINCAILLERIE**
Fiches à billes simple ou double broche de 80 mm
Crémone encastrée
Paumelles contre-coudées classiques ou renforcées
- **SOUBASSEMENT**
Panneau à plate bande
Panneau à table saillante
- **BATTEMENT**
Sur demande, battement intérieur centré et renvoi de fouillot.

CERTIFICATS



LES TYPES D'OUVERTURES

STANDARD © SUR-MESURE



1 VANTAIL



2 VANTAUX



SOUFFLET



FIXE

NB : Possibilités de réaliser des ensembles composées avec nez et meneau



TRIANGULAIRE



TRAPEZE



CINTRE SURBAISSÉ



PLEIN CINTRE



ANSE DE PANIER



COINS MOUCHOIRS

TOUTES LES FORMES



ESSENCE DE BOIS & FINITION



CHÊNE

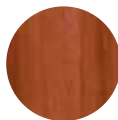

BOIS EXOTIQUE ROUGE

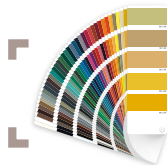

FINITION BLANC OU
EGALISATEUR DE TEINTE
TOUS RAL POSSIBLE



PERFORMANCES

CLASSEMENT AEV
A*4 E*7B V*A2

ISOLATION THERMIQUE
Coef Uw=1.4W/m².K°
(avec un Ug de 1.0 W/m².K°)

AFFAIBLISSEMENT ACOUSTIQUE
28 dB RA,tr
Jusqu'à 34 dB



ESTHÉTIQUE

Adaptée aux bâtiments de France



SÉCURITÉ

Poignée Sécustik,
Anti-fausse manœuvre sur
oscillo-battant

* selon certaines conditions



COLLECTION

TRADITION RECOUVREMENT DOUBLE JOINT

La présence d'un deuxième joint en frappe positionné sur l'ouvrant ainsi que l'ajout d'un vitrage phonique plus performant (composition et épaisseur du vitrage) permettent d'améliorer les performances acoustiques de cette menuiserie.

*La menuiserie
qui s'adapte à toutes
vos envies*



DESCRIPTION

- **TYPE ASSEMBLAGE**
Par double enfourchement
- **DORMANT**
Profil pente 10°, d'épaisseur compris entre 48 et 54 mm ou 68 ou 88 mm.
- **APPUI**
Arrondi (rayon 15° ou rayon 45°) ou angle vif
- **MISE EN ŒUVRE**
Intérieure ou extérieure. Pose tunnel, en applique, avec tapée d'isolation, pose en rénovation
- **OUVRANT**
Ouvrant de 55 ou 59 ou 68 ou 88 mm avec un profil standard pente 38°, pente 10° ou 1/4 de rond
- **JET D'EAU**
Arrondi (rayon 15°), angle vif ou à doucine
- **SEUIL**
Possibilité de mettre un seuil alu standard ou réduit pour PMR, ou encore sans seuil
- **PARCLOSE**
Profil standard, pente 10°, 1/4 de Rond, double fesse
- **QUINCAILLERIE**
Fiches à billes simple ou double broche de 80 mm
Crémone encastrée
- **SOUBASSEMENT**
Panneau à table saillante ou plate-bande
- **BATTEMENT**
Sur demande, battement intérieur centré et renvoi de fouillot.

CERTIFICATS



LES TYPES D'OUVERTURES

STANDARD © SUR-MESURE



1 VANTAIL



2 VANTAUX



SOUFFLET



FIXE

NB : Possibilités de réaliser des ensembles composées avec nez et meneau



TRIANGULAIRE



TRAPEZE



CINTRE SURBAISSÉ



PLEIN CINTRE



ANSE DE PANIER



COINS MOUCHOIRS

TOUTES LES FORMES



ESSENCE DE BOIS & FINITION



CHÊNE



BOIS EXOTIQUE ROUGE

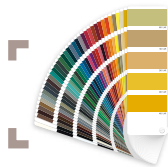

FINITION BLANC OU
EGALISATEUR DE TEINTE
TOUS RAL POSSIBLE



PERFORMANCES

CLASSEMENT AEV
A*4 E*7B V*A2

ISOLATION THERMIQUE
Coef Uw=1.4W/m².K°
(avec un Ug de 1.0 W/m².K°)

AFFAIBLISSEMENT ACOUSTIQUE
de 28 dB à 44 dB (jusqu'à
48dB RA,tr pour la double fenêtres)
et jusqu'à 45 dB en triple joint

* selon certaines conditions



ESTHÉTIQUE

Adaptée aux bâtiments de France



SÉCURITÉ

Poignée Sécustik,
Anti-fausse manœuvre sur
oscillo-battant



COLLECTION

TRADITION FENÊTRE À NOIX & GUEULE DE LOUP NGL 56

Combinaison de l'aspect authentique d'autrefois et du confort d'aujourd'hui la fenêtre tradition s'intègre parfaitement aux bâtiments anciens de caractère et contribue au charme et à la chaleur de l'habitat.

*L'aspect authentique,
le confort
d'aujourd'hui*

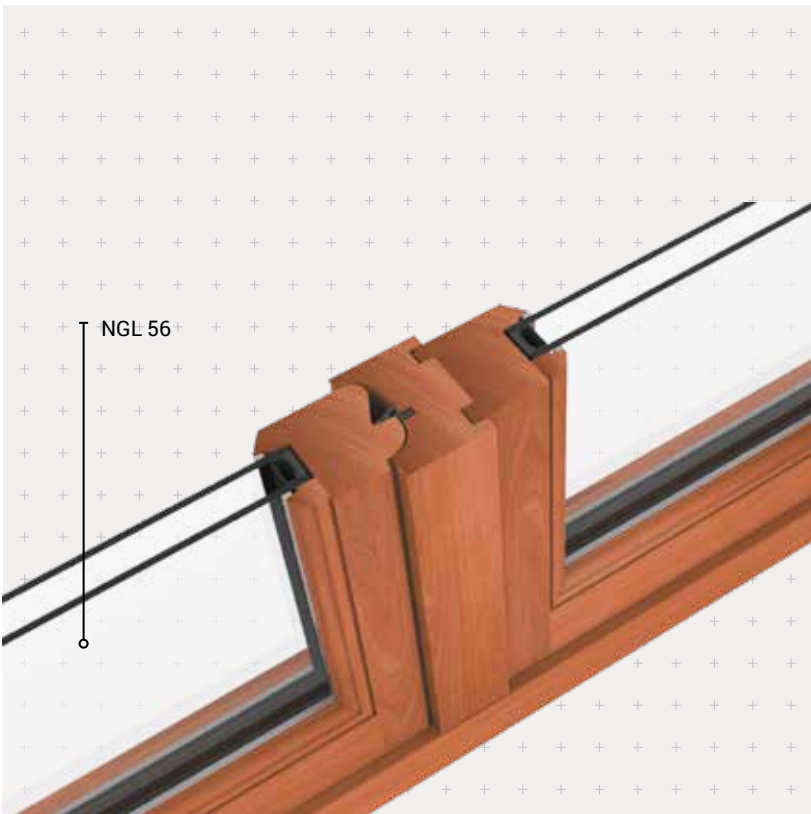

DESCRIPTION

- **TYPE ASSEMBLAGE**
Par double enfourchement
- **DORMANT**
Dormant de 68 mm avec profil pente 10° avec congé, d'épaisseur compris entre 68 et 76mm.
- **APPUI**
Arrondi (rayon 15° ou rayon 45°) ou angle vif
- **MISE EN ŒUVRE**
Intérieure ou extérieure
Pose tunnel, en applique, avec tapée d'isolation, pose en rénovation
- **OUVRANT**
Ouvrant de 48 ou 55 mm avec un profil listel standard, pente 38°, pente 10° ou ¼ de Rond
- **JET D'EAU**
Arrondi (rayon 15°), angle vif ou à doucine
- **PARCLOSE**
Profil standard, pente 10°, ¼ de Rond, double fesse
- **QUINCAILLERIE**
Paumelles classiques plates, à turlupets ou à boules. Possibilité de paumelles 3 branches pour fixation des volets intérieurs
Fiches à lames forgées style XVIIIème, pointées aux clous
Large variété de crémones en applique, en fonte ou en laiton. Réemploi possible des crémones ou espagnolettes existantes
- **SOUBASSEMENT**
Panneau à plate bande
Panneau à table saillante



LES TYPES D'OUVERTURES

STANDARD © SUR-MESURE

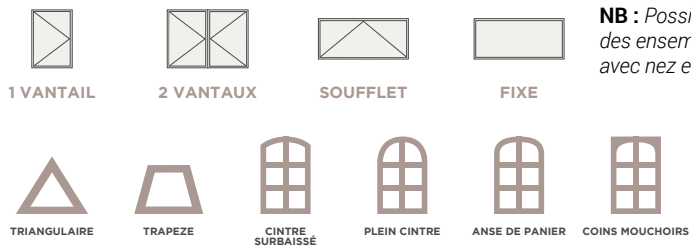

NB : Possibilités de réaliser des ensembles composées avec nez et meneau

TOUTES LES FORMES

ESSENCE DE BOIS & FINITION



PERFORMANCES

CLASSEMENT AEV
A*4 E*7B V*A2

ISOLATION THERMIQUE
Coef Uw=1.5W/m².K°
(avec un Ug de 1.0 W/m².K°)

AFFAIBLISSEMENT ACOUSTIQUE
28 dB grâce au joint et au vitrage phonique.



ESTHÉTIQUE

Adaptée aux bâtiments de France



SÉCURITÉ

Grâce à la Noix et gueule de loup avec crémonne en applique, les effractions sont limitées.



COLLECTION

TRADITION FENÊTRE À NOIX & GUEULE DE LOUP NGL 68

La NGL 68 nous permet avec son nouveau profil de vous offrir l'esthétique de la menuiserie de tradition alliée aux performances thermiques et acoustiques recherchées aujourd'hui.

*Amoureux
d'authenticité,
perpétuez
le charme d'antan.*



DESCRIPTION

- **TYPE ASSEMBLAGE**
Par double enfourchement
- **DORMANT**
Dormant de 88 mm avec profil pente de 10° avec congé
- **APPUI**
Arrondi (rayon 15° ou rayon 45°) ou angle vif
- **MISE EN ŒUVRE**
Intérieure ou extérieure
Pose tunnel, en applique, avec tapée d'isolation, pose en rénovation
- **OUVRANT**
Ouvrant de 68 mm avec profil listel standard, pente 38°, pente 10° ou ¼ de rond.
- **JET D'EAU**
Arrondi (rayon 15°), angle vif ou à doucine
- **PARCLOSE**
Profil standard, pente 10°, de Rond, double fesse
- **QUINCAILLERIE**
Paumelles classiques plates, à turlupets ou à boules. Possibilité de paumelles 3 branches pour fixation des volets intérieurs
Fiches à lames forgées style XVIIIème, pointées aux clous
Large variété de crémones en applique, en fonte ou en laiton. Réemploi possible des crémones ou espagnolettes existantes



LES TYPES D'OUVERTURES

STANDARD © SUR-MESURE

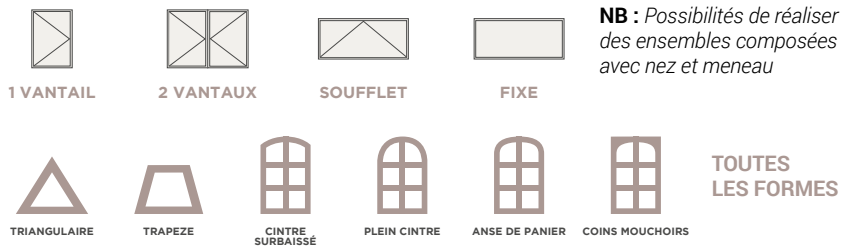

Spécificité : pour les largeurs inférieures à 1 mètre, une crémone encastrée est prévue afin de respecter l'aspect gueule de loup et répondre aux exigences du projet.

ESSENCE DE BOIS & FINITION



PERFORMANCES

CLASSEMENT AEV
A*4 E*7B V*A2

ISOLATION THERMIQUE
Coef Uw=1.5W/m².K°

AFFAIBLISSEMENT ACOUSTIQUE
35 à 43 dB RA,tr



ESTHÉTIQUE

Adaptée aux bâtiments de France



SÉCURITÉ

Grâce à la Noix et gueule de loup avec crémone en applique, les effractions sont limitées.



COLLECTION

TRADITION

LES COULISSANTS

Apports de lumière, chaleur du bois, résistance au temps, les coulissants bois ont tous les atouts pour vous séduire et embellir votre habitat, ils s'adaptent à toutes les configurations.

*Une touche vintage
pour plus de
modernité.*



DESCRIPTION

- **TYPE ASSEMBLAGE**
Par double enfourchement
- **DORMANT**
Dormant d'épaisseur 130 mm
(1 coulissant + 1 fixe) ou 138 mm
(2 rails - 2 vantaux coulissants)
- **APPUI**
Angle vif
- **OUVRANT**
Ouvrant de 56 mm avec un profil standard, pente 38°, pente 10° ou ¼ de Rond
En coulissant 2, 3 ou 4 vantaux ou galandage.
- **PARCLOSE**
Profil standard, pente 10°, ¼ de Rond, double fesse
- **QUINCAILLERIE**
Crémone à relevage
- **SOUBASSEMENT**
Traverse basse ou panneau plate bande sur demande



LES TYPES D'OUVERTURES

STANDARD & SUR-MESURE



ESSENCE DE BOIS & FINITION



PERFORMANCES

Classement AEV
A*4 E*7B V*A2

ISOLATION THERMIQUE
Coef Uw=1.4W/m².K°
(avec un Ug de 1.0 W/m².K°)

AFFAIBLISSEMENT ACOUSTIQUE
de 28 à 37 dB RA,tr
avec joint et vitrage phonique



ESTHÉTIQUE

Adaptée aux bâtiments de France



SÉCURITÉ

Poignée Sécustik en option



COLLECTION

TRADITION

MENUISERIES À FRAPPE
COUPE-FEU EI 30 /
PARE-FLAMMES E 30
MB56PF ET MB56 CF

Cette gamme de menuiserie possède une résistance au feu et une étanchéité aux fumées. Elles ont été testées et homologuées selon les normes européennes. Elles s'adaptent à toutes les formes.

*Des menuiseries
esthétique qui résistent
au feu.*



DESCRIPTION

- **TYPE ASSEMBLAGE**
Par double enfourchement
- **TYPES D'OUVERTURE**
Fixes, OF1, OF2, OF3, OF4, impostes et ensembles composés de grandes dimensions
- **SENS DU FEU**
Côté indifférent et simultané
- **DORMANT**
Profil pente 10°, d'épaisseur 54 mm
- **APPUI**
Arrondi (rayon 15° ou rayon 45°) ou angle vif
- **MISE EN ŒUVRE**
Intérieure ou extérieure
Pose tunnel, en applique, avec tapée d'isolation
- **OUVRANT**
Ouvrant de 55 ou 59 mm avec un profil standard, pente 38°, pente 10° ou ¼ de Rond.
- **JET D'EAU**
Arrondi (rayon 15°), angle vif ou à doucine
- **PARCLOSE**
Profil standard, pente 10°, ¼ de Rond, double fesse
- **QUINCAILLERIE**
Fiches à billes de 80 mm ou paumelles contre-coudées
Crémone encastrée FERCO
- **SOUBASSEMENT**
Panneau bois EI 30
Panneau à glace, à plate-bande ou à table saillante

CERTIFICATS



LES TYPES D'OUVERTURES

STANDARD © SUR-MESURE



1 VANTAIL



2 VANTAUX



FIXE

ENSEMBLE



COMPOSÉ

ENSEMBLE



COMPOSÉ

NB : Possibilités de réaliser des ensembles composées avec nez et meneau



TRIANGULAIRE



TRAPEZE



CINTRE SURBAISSÉ



PLEIN CINTRE



ANSE DE PANIER



COINS MOUCHOIRS

TOUTES LES FORMES

ESSENCE DE BOIS & FINITION



CHÊNE

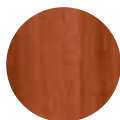

BOIS EXOTIQUE ROUGE

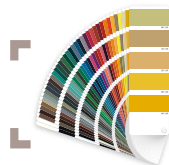

FINITION BLANC OU
EGALISATEUR DE TEINTE
TOUS RAL POSSIBLE



PERFORMANCES

Classement AEV
A*4 E*7B V*A2

ISOLATION THERMIQUE
Coef Uw=1.5W/m².K°

AFFAIBLISSEMENT ACOUSTIQUE
Essai non réalisé



ESTHÉTIQUE

Adaptée aux bâtiments de France



SÉCURITÉ

PV Coupe-feu EI30
PV Pare-flammes E30























COLLECTION **TRADITION**



+ PERSONNALISATION

RÉNOVATION

TRADITION RECOUVREMENT SJ ET DJ56	TRADITION RECOUVREMENT DJ68 ET TJ88	TRADITION NGL 56	TRADITION NGL 68
 <p>Dormant sans aile (standard)</p>	 <p>Dormant sans aile (standard)</p>	 <p>Dormant sans aile (standard)</p>	 <p>Dormant sans aile (standard)</p>
 <p>Rainure à brique</p>	 <p>Rainure à brique</p>	 <p>Rainure à brique</p>	 <p>Rainure à brique</p>
 <p>Feuillure intérieure</p>	 <p>Feuillure intérieure</p>	 <p>Feuillure intérieure</p>	 <p>Feuillure intérieure</p>
 <p>Feuillure extérieure (dormant avec aile intégrée de 15 mm)</p>	 <p>Feuillure extérieure (dormant avec aile intégrée de 15 mm)</p>	 <p>Feuillure extérieure (dormant avec aile intégrée de 15 mm)</p>	 <p>Feuillure extérieure (dormant avec aile intégrée de 15 mm)</p>
 <p>Double feuillure extérieure</p>	 <p>Double feuillure extérieure</p>	 <p>Double feuillure extérieure</p>	 <p>Double feuillure extérieure</p>



PERSONNALISATION

Commune à toute la gamme Tradition

NEUF

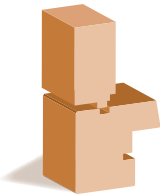

Tapée (intérieure ou extérieure)
rappée pour isolation
de 60 à 200 mm

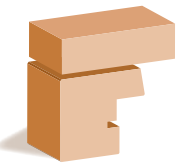

Tapée persienne seule

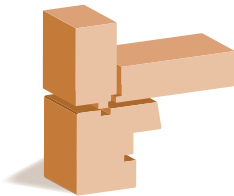

Tapée persienne
avec tapée d'isolation

PIÈCE D'APPUI

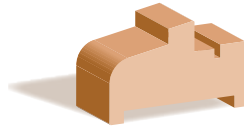

Pièce d'appui standard

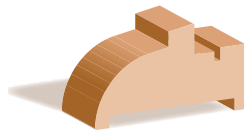

Pièce d'appui Rayon 45°

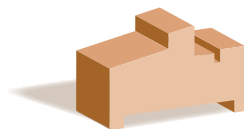

Pièce d'appui d'équerre

HABILLAGE INTERIEUR/EXTÉRIEUR



Plat 6 x 36



Plat 8 x 50



Plat 8 x 100



Cornière 35 x 53



COLLECTION **TRADITION**



PERSONNALISATION
Commune à toute la gamme Tradition

JET D'EAU



Standard



Doucine



D'équerre



40 x 40



Porte



Porte 90 x 54

PETIT BOIS



Pente 38°



1/4 de rond



Pente 10°



Standard



Ogive

Avec ou sans
intercalaires fictifs

CÔTÉ EXTÉRIEUR SEULEMENT

CÔTÉ INTÉRIEUR OU CÔTÉ EXTÉRIEUR

CÔTÉ INTÉRIEUR SEULEMENT

PARCLOSE



Standard



1/4 de rond



Pente 10°



Ogive

TASSEUX SUR NEZ
SUR NEZ

TASSEUX SUR NEZ
DE TRAVERSE
DE DORMANT



Standard



Goutte d'eau

TASSEAU SUR NEZ
DE TRAVERSE
D'OUVRANT



Nez sur
traverse

**POIGNÉES
& ACCESSOIRES**

Choix de poignées, fausses crémones
et crémones en applique page 37



POIGNÉE DE BASE
SUR RECOUVREMENT
Sécustik aluminium F9



CRÉMONE DE BASE
SUR NGL
RY 59/03 Epoxy noir



VITRAGE
DÉCO

Sélection page 106



CACHE
FICHES

En option



VOLETS BOIS
INTÉRIEURS

En option





FENÊTRES BOIS

TABLEAU COMPARATIF

	ASSEMBLAGE MÉCANIQUE			
	SYMBIOPHONY	SOLO COULISSANT	RECouvreMENT SIMPLE JOINT MB56SJ	RECouvreMENT DOUBLE JOINT MB-56DJ & MB59DJ
Essence bois	Limba, Pin PEFC, Chêne PEFC	Limba, Pin PEFC, Chêne PEFC	Chêne ou BER (PEFC possible)	Chêne ou BER (PEFC possible)
Épaisseur ouvrant (mm)	59 ou 74	58	48, 55 ou 59	55 ou 59
Épaisseur dormant (mm)	69	151	48 ou 54	54
Épaisseur vitrage (mm)	28, 34 ou 44 mm	28	21, 28 ou 32 (sans parclose à talon) ou 40 (avec parclose à talon)	28 ou 32 (sans parclose à talon) ou 40 (avec parclose à talon)
Masse centrale pour 2 vantaux	128 et PF 146	chicane 102	136 et PE 212	136 et PE 212
Type d'ouverture	OF, OB, Soufflet, PF, Fixe, oscillo coulissant	Coulissant levant	OF, OB, Soufflet, PF, Fixe	OF, OB, Soufflet, PF, Fixe
Poignée centrée	oui	-	oui en option	oui en option
Classement AEV	A*4 E*7B V*A2	-	A*4 E*7B V*A2	A*4 E*7B V*A2
Uw std (W/m ² .K°)	1,4	1,6	1,4	1,4
Uw maxi (W/m ² .K°)	0,84	1,4	1,3	1,3
Ra, tr mini (dB)	28	-	28 dB	28 dB
Ra, tr maxi (dB)	42	-	34 dB	41 dB
Pare-flamme (E)	non	non	non	non
Coupe-feu (EI)	non	non	non	non
Finitions	Finition à finir ou renforcée en lasure ou RAL au choix monocolore ou bicolore ou cérusé	Finition à finir ou renforcée en lasure ou RAL au choix monocolore ou bicolore ou cérusé	Finition à finir ou égalisateur de teinte ou RAL au choix monocolore ou bicolore	Finition à finir ou égalisateur de teinte ou RAL au choix monocolore ou bicolore
Hauteur maxi du vantail (mm)	2500	2500	2400	2400
Forme	Triangle, trapèze, cintre surbaissé, plein cintre, anse de panier, coins mouchoirs	-	Triangle, trapèze, cintre surbaissé, plein cintre, anse de panier, coins mouchoirs	Triangle, trapèze, cintre surbaissé, plein cintre, anse de panier, coins mouchoirs
Seuil PMR	oui	non	oui	oui
Volet intérieur	oui	non	non	non



TRADITION : ASSEMBLAGE ENFOURCHEMENT

RECOURVREMENT TRIPLE JOINT MB88TJ	NOIX ET GUEULE DE LOUP NGL56	NOIX ET GUEULE DE LOUP NGL68	RECOURVREMENT DOUBLE JOINT 68	RECOURVREMENT DOUBLE JOINT 88	TRADITION COULISSANT	GAMME FEU MB56PF ET MB56CF 59PF
Chêne ou BER (PEFC possible)	Chêne ou BER (PEFC possible)	Chêne ou BER (PEFC possible)	Chêne ou BER (PEFC possible)	Chêne ou BER (PEFC possible)	Chêne ou BER (PEFC possible)	Chêne ou BER (PEFC possible)
88	48 ou 55	68	68	88	56	55 ou 59
84	68	88	68	88	130 (1 coul + 1 fix) ou 138 (2 rails - 2 vantaux coulissants)	54
61 (sans parclose à talon) ou 69 (avec parclose à talon)	28 (sans parclose à talon) ou 36 (avec parclose à talon)	41 (sans parclose à talon) ou 49 (avec parclose à talon)	41 (sans parclose à talon) ou 49 (avec parclose à talon)	61 (sans parclose à talon) ou 69 (avec parclose à talon)	26	28 (sans parclose à talon) ou 36 (avec parclose à talon)
140	152	152	140	140	chicane 89	136 et PE 212
OF, OB, Soufflet, PF, Fixe	OF, PF, Soufflet, Fixe	OF, PF, Soufflet, Fixe	OF, PF, Soufflet, Fixe	OF, PF, Soufflet, Fixe	Coulissant levant	PE, OF, PF avec soubassement, Fixe
Oui en option	oui	oui	oui en option	oui en option	-	Non
A*4 E*7B V*A2	A*4 E*7B V*A2	A*4 E*7B V*A2	A*4 E*7B V*A2	A*4 E*7B V*A2	A*4 E*7B V*A2	A*4 E*7B V*A2
1,3	1,5	1,5	1,5	1,3	1,6	1,5
0,8	1,4	1,4	1,4	1,0	1,4	1,4
45 dB	28 dB	35 dB	35 dB	44 dB	28 dB	-
45 dB	35 dB	43 dB	40 dB	44 dB	37 dB	-
non	non	non	non	non	non	30 minutes
non	non	non	non	non	non	30 minutes
Finition à finir ou égalisateur de teinte ou RAL au choix monocolore ou bicoloré	Finition à finir ou égalisateur de teinte ou RAL au choix monocolore ou bicoloré	Finition à finir ou égalisateur de teinte ou RAL au choix monocolore ou bicoloré	Finition à finir ou égalisateur de teinte ou RAL au choix monocolore ou bicoloré	Finition à finir ou égalisateur de teinte ou RAL au choix monocolore ou bicoloré	Finition à finir ou égalisateur de teinte ou RAL au choix monocolore ou bicoloré	Finition à finir ou égalisateur de teinte ou RAL au choix monocolore ou bicoloré
2500	3000	3500	2500	2500	2800	2760
Triangle, trapèze, cintre surbaissé, plein cintre, anse de panier, coins mouchoirs	Triangle, trapèze, cintre surbaissé, plein cintre, anse de panier, coins mouchoirs	Triangle, trapèze, cintre surbaissé, plein cintre, anse de panier, coins mouchoirs	Triangle, trapèze, cintre surbaissé, plein cintre, anse de panier, coins mouchoirs	Triangle, trapèze, cintre surbaissé, plein cintre, anse de panier, coins mouchoirs	-	Triangle, trapèze, cintre surbaissé, plein cintre, anse de panier
non	oui	non	non	non	non	oui
non	oui	oui	non	non	non	non



FENÊTRES BOIS

ACCESSOIRES MENUISERIES



POIGNÉES & ACCESSOIRES Sauf TRADITION

POIGNÉES

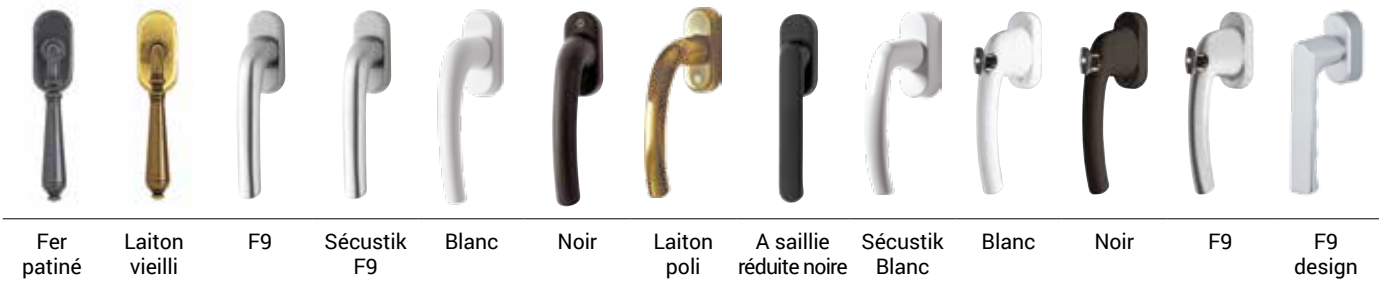

PLAQUES & BÉQUILLES

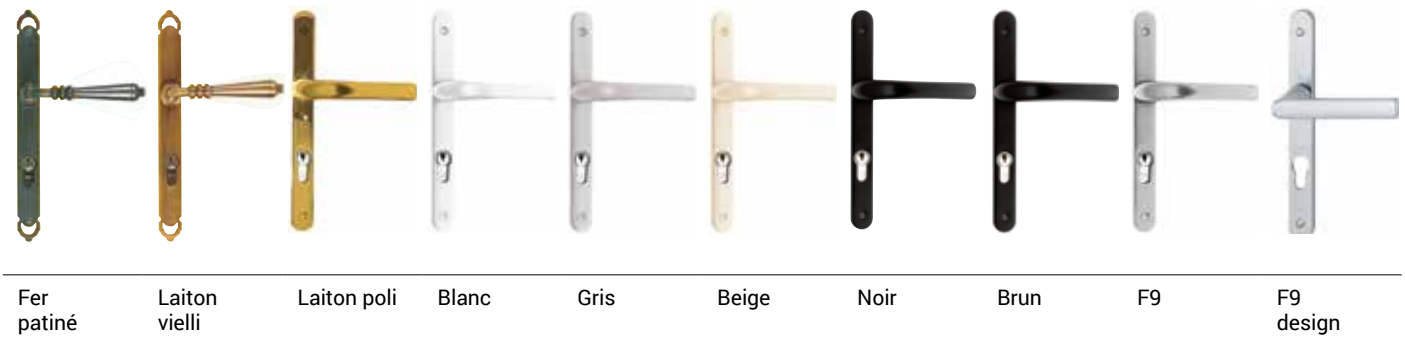

POIGNÉES COULISSANTS



FAUSSES CRÉMONES

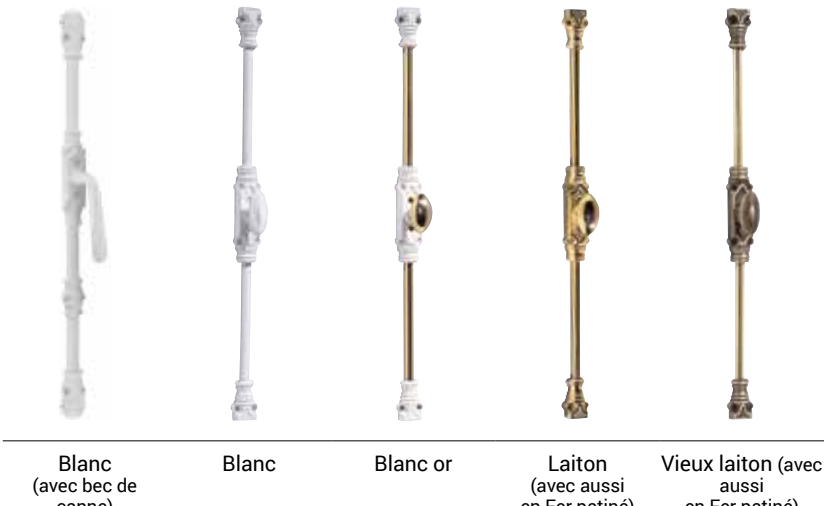



CACHES FICHES



Moderne Blanc	Moderne Laiton poli	Moderne F9	Turlupet Blanc	Turlupet Blanc or	Turlupet Laiton poli	Turlupet Fer patiné	Turlupet Vieux laiton
---------------	---------------------	------------	----------------	-------------------	----------------------	---------------------	-----------------------

POIGNÉES & ACCESSOIRES GAMME TRADITION

BOUTONS ET BLOCS BÉQUILLE

Pour Recouvrement



Béquille Tokyo HOPPE Aluminium / Finition brossée (Possible en blanc)	Bloc béquille PF Inox / Finition brossée (Possible en blanc)
---	--

COULISSANTS



Poignée Aluminium finition brossée pour coulissant levant (Possible en blanc).	Cuvette Aluminium finition brossée pour coulissant levant.
--	--

CRÉMONES FONTE ET ESPAGNOLETTES POUR NGL



FER 1/2 ROND CREUX Ø 16 MM	FER 1/2 ROND PLEIN Ø 18 MM	VUE DE DÉTAIL PARTIE BASSE
RY 59/03 Epoxy noir	RY 59/01 Epoxy noir Bouton laiton	RG 50 A peindre
	RG 50 A peindre Bouton laiton	Espagnolette XVIII ^e

FICHES ET PAUMELLES



Paumelle plate (standard)	Paumelle à boules	Paumelle turlupet	Fiches à lames forgées Style XVIII ^e pointées aux clous	Paumelle 3 branches	Fiche à billes de 80 mm	Paumelle contre-coudée
---------------------------	-------------------	-------------------	--	---------------------	-------------------------	------------------------

RN MENUISERIE



MENUISERIE

05 53 95 91 16

rnmenuiserie47@gmail.com

www.rn-menuiserie.fr

Ld terrefort

47240 Lafox

pro&particuliers

RGE